

SPECIFIKIMET TEKNIKE

OBJEKTI: PERFORCIM ANTISIZMIK I PALLATEVE Nr. 37 DHE Nr. 39

ADRESA: Lagjen Nr.13, pranë Pistes Iliria, Bashkia DURRES

Përgatitur nga Projektues:
Inxh. L. Murtaj Lic: K-1248/3
Inxh. N. Jonuzi

KONS. LUAN MURTAJ
K-1248/3
0672050908

Luan
Murtaj

Digitally signed by Luan Murtaj
Date: 2021.03.24 11:13:28 +02'00'

KONS. LUAN MURTAJ
K-1248/3
0672050908

TABELA PERMBLEDHESE

ADRESA: Lagjen Nr.13, pranë Pistes Iliria, Bashkia DURRES	1
SEKSION 1: SPECIFIKIME TË IZOLATORËVE SIZMIK.....	3
SEKSION 2: PUNIME PRISHJEJE DHE PASTRIMI	7
SEKSIONI 3: PUNIME BETONI ARMIMI DHE HEKURI.....	11
SEKSIONI 4: STRUKTURA E NDËRTIMIT	26
SEKSIONI 5: RIFINITURAT	28
<i>Dyert - Komponentët</i>	38
<i>Dyert - Vendosja në vepër</i>	39
<i>Lyerje e sipërfaqes me hidromat ose me gëlqere, minimumi me dy shtresa. Ngjyra duhet të jetë e bardhë dhe duhet aprovuar nga Supervizori.</i>	39
<i>Sipërfaqe prej xhami (vetratat)</i>	41
SEKSIONI 6:.....	43
SEKSIONI 7:	49
PERFORCIMI I KONSTRUKSIONIT B/A	49
FOTO REFERENCE TE TAVANEVE KARTONXHES	36

SEKSION 1: SPECIFIKIME TË IZOLATORËVE SIZMIK

1. PËRSHKRIMI I IZOLATORËVE RI

Izolatorët elastomërik të laminuar me fleta çeliku shërbejnë për izolimin sizmik të strukturave ndërtimore. Ata përbëhen nga elastomeri (goma), fletët e çelikut dhe pllakat fundore montuese prej çeliku. Izolatorët e këtij lloji karakterizohen nga një shtangësi e lartë në drejtimin vertikal dhe fleksibilitet i lartë horizontal. Prodhimin e tyre bëhet nëpërmjet procesit të vullkanizimit të gomës. Kanë besueshmëri dhe jetëgjatësi të lartë. Gjatë projektimit të sistemit të izolimit duhen marrë masa që izolatorët të jenë lehtësisht të zëvendësueshëm si pasojë e ndonjë dëmtimi të mundshëm (p.sh. nga zjarri). Një pamje skematike e izolatorit që do të përdoret jepet në figurën më poshtë.

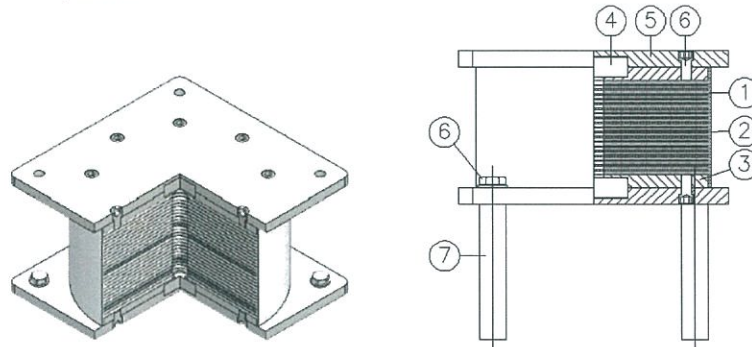

Nr.	Pershkrimi	Materiali	Normativa
1	Elastomer	Mix. NR+CR	EN 15129
2	Shtresat e çelikut	S235J2+N	EN 10025
3	Pllaka lidhëse	S235J2+N	EN 10025
4	Spinot	39NiCrMo3	EN 10083
5	Pllaka e ankorimit	S235J2+N	EN 10025
6	Vida	cl. 8.8 zinc.	EN 1993-1-8
7	Foleja e ankorimit	39NiCrMo3	EN 10083

Karakteristikat e elastomerit perputhen me dispozitat e standartit evropiann ne lidhje me izoloret elastomere EN 15129. Karakteristika kryesore të izolatorit janë moduli në prerje i elastomerit dhe shuarja ekuivalente e tij. Më poshtë po japim këto karakteristika për izolatorët me gomë të fortë (H), normal (N) dhe të butë (S).



SIMBOLI	TIPI	MODULI PRERJE	SHUARJA (%)
H	I fortë	1.4	14 - 16
N	Normal	0.8	12 - 14
S	I butë	0.4	10 - 15

Çdo izolator ka skedën e vetë teknike ku jepen karakteristikat kryesore të tij. Skeda teknike ka këtë pamje:

PERFORMANCA E IZOLATOREVE								
SIGLA	Moduli ne prerje	Shtangesia horizontal	Shtangesia vertikale	Amortizimi	Spostimi sizmik i projektuar	Ngarkesa vertikale (Gjendja Kufitare)	Ngarkesa vert. sizmike	Ngarkesa horizontale
	G	K_e	K_v	ξ_e	d_{Ed}	$N_{Sd,max}$	$N_{Ed,max}$	H_d
	MPa	kN/mm	kN/mm	%	mm	Kn	kN	kN
RI								

2. MËNYRA E MONTIMIT

- Fillimisht zgjidhet teknologjia që bën të mundur ngritjen peshë të strukturës nga plani i izolimit dhe sipër.
- Në funksion të teknologjisë, përshtaten detajet e nevojshme në strukturën që do të përforcohet.
- Rekomandojmë ngritjen e strukturës me pistona hidraulik me vaj në presion të lartë. Nevojiten minimumi 4 pistona për kolonë me aftësi ngritëse 2 herë më të madhe se forca aksiale që mbart kolona.
- Zgjedhim teknologjinë që bën të mundur prerjen e kolonave beton-arme në planin e sistemit të izolimit.
- Projektohet sistemi mbështetës i përkohshëm me hapësirat e nevojshme për kryerjen e operacionit të montimit.
- Procesi është relativisht i ndërlikuar dhe kërkon specialist me përvojë në fushën e izolimit sizmik.

3. SKEDAT TEKNIKE PËR IZOLATORËT ME GOMË ME FORTËSI MESATARE

N-300	N_{Ed} kN	N_{Ed} kN	d_{Ed} mm	k_h kN/mm	k_v kN/mm	D mm	Tq mm	H mm	L mm
RIN-450/150	1500	4000	300	0,84	687	450	150	288	500
RIN-500/150	2000	5000	300	1,01	857	500	150	298	550
RIN-550/152	2900	6000	300	1,24	960	550	152	288	600
RIN-600/152	3650	7500	300	1,48	1276	600	152	306	650
RIN-650/152	4300	8600	300	1,73	1612	650	152	306	700
RIN-700/152	6000	10000	300	2,02	2122	700	152	316	750
RIN-800/152	9100	13000	300	2,63	3039	800	152	316	850
RIN-900/153	11000	16000	300	3,31	3861	900	150	327	950
RIN-1000/150	14000	20000	300	4,18	4901	1000	150	346	1050
RIN-1100/150	17500	25000	300	5,06	6365	1100	150	360	1150
RIN-1200/154	22000	29000	300	5,86	7375	1200	154	359	1250

Izolatori që do të përdoret është RIN-500/150 ose ekuivalenti i tij me spostim maksimal horizontal 300mm. Për çdo ndryshim të izolatorit të merret miratimi i projektuesit.

4. TESTIMI I IZOLATORËVE

Testet e miratimit (ITT) dhe prodhimit në fabrikë (FPC) duhet të jenë në përputhje me kërkesat e standardit EN 15129. Testimet duhet të jenë dinamike dhe statike, me frekuencë konstante dhe cikle të amplitudës në rritje, me frekuencë të ndryshueshme dhe me temperaturë të ndryshueshme. Në çdo situatë vlerësohen ndryshimet në ngurtësi dhe shuarje. Në figurat e mëposhtme po japim pamje nga testet dhe kurbat e izolatorëve gjeneruar nga testimi i tyre.

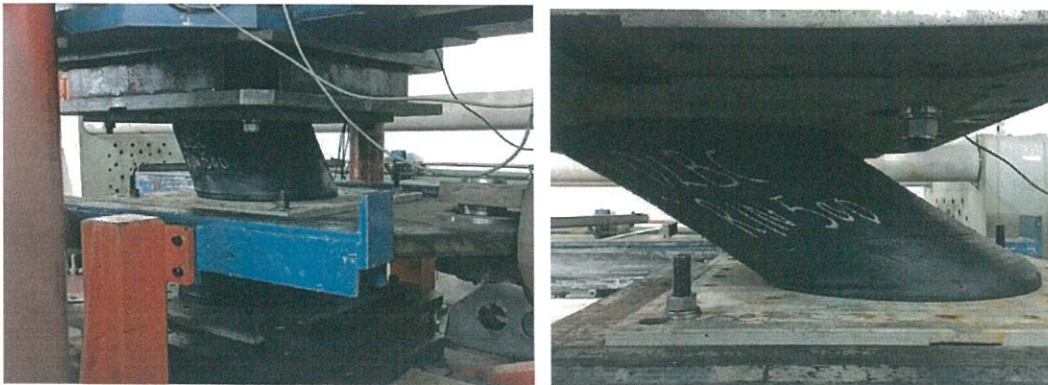

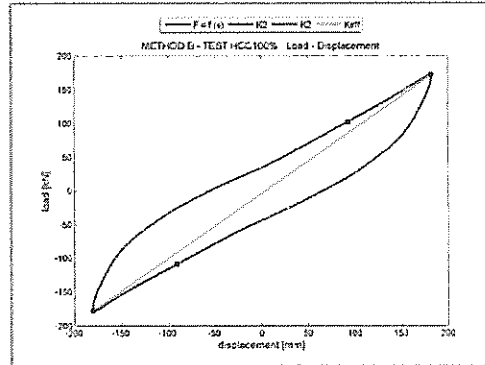
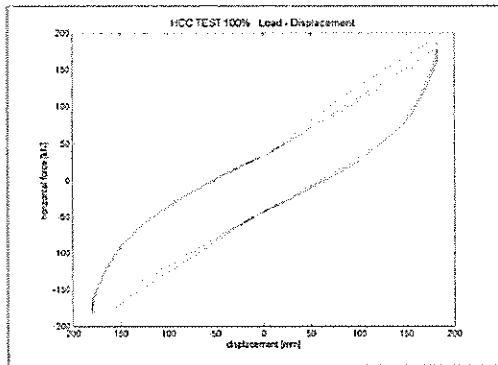

SEKSION 2: PUNIME PRISHJEJE DHE PASTRIMI

2.1. Pastrimi i kantierit

2.1.1. Pastrimi i kantierit

Në fillim të kontratës, për sa kohë që ajo nuk ka ndryshuar, kontraktori duhet të heqë nga territori i punimeve të gjitha materialet organike vegjetale dhe ndërtuese, dhe të djegë të gjitha pirgjet e mbeturinave të tjera.

2.1.2 Skarifikimi

Largime të mëdha me ekskavatorë dhe skarifikime, të kryera me dorë ose makinë nga terrene, nga çfarëdo lloj toke, qoftë edhe e ngurtë (terrene të ngurtë, rërë, zhavorri, shkëmborë) duke përfshirë lëvizjen e rrënjëve, trungjeve, shkëmbinjve dhe materialeve me përmasa që nuk kalojnë 0,30 m³, duke përfshirë mbrojtjen e strukturave të nëndheshme si kanalizime uji, naftë ose gazi etj. dhe duke përfshirë vendin e depozitimit të materialeve brenda në kantier ose largimin e tyre në rast nevojë.

2.1.3 Mbrojtja e godinave, rrethimeve dhe strukturave.

Gjatë kryerjes të punimeve prishëse, kontraktuesi duhet të marrë masa që të mbrojnë godinat, gardhet, muret rrethues dhe strukturat që gjenden në afërsi të objektit, ku po kryhen këto punime prishëse.

Për këtë, duhen evituar mbingarkesat nga të gjitha anët e strukturave nga grumbuj dhe materiale. Kur grumbujt dhe materialet duhen zbritur poshtë, duhet pasur kujdes që të parandalohet shpërndarja ose rënia e materialeve, ose të projektohet në mënyrë të tillë, që mos të përbëjë rrezik për njerëzit, strukturat rrethuese dhe pronat publike të çdo lloji.

Kur përdoren mekanizmat për prishje si: vinç, ekskavatorë hidraulik dhe thyes shkëmbinjsh të bëhet kujdes, që pjesë të tyre të mos kenë kontakt me kabllot telefonik ose elektrik. Kontraktori duhet të informojë në fillim të punës autoritetet përkatëse, në mënyrë që, ato të marrin masa për lëvizjen e kablllove.

2.1.4 Mbrojtja e vendit të pastruar

Kontraktori duhet të ngrejë rrjete të përshtatshme, barriera mbrojtëse, në mënyrë që, të parandalojë aksidente të personave ose dëmtime të godinave rrethuese nga materialët që bien, si dhe të mbajë nën kontroll territorin, ku do të kryhen punimet.

2.2. PUNIME PRISHJEJE

2.2.1 Skeleritë

Çdo skeleri e kërkuar duhet skicuar në përshtatje me KTZ dhe STASH. Një skelator kompetent dhe me eksperiencë, duhet të marrë përsipër ngritjen e skelerive që duhet të çdo tipi. Kontraktori duhet të sigurojë, që të gjitha rregullimet e nevojshme, që i janë kërkuar skelatorit të sigurojnë

stabilitetin gjatë kryerjes së punës. Kujdes duhet treguar që ngarkesa e copërave të mbledhura mbi një skeleri, të mos kalojë ngarkesën për të cilën ato janë projektuar. Duhet marrë të gjitha masat e nevojshme që të parandalohet rënia e materialeve nga platforma e skelës. Skelëritë duhen të jenë gjatë kohës së përdorimit të përshtatshme për qëllimin për të cilin do përdoren dhe duhet të jenë konform të gjitha kushteve teknike.

Në rastet e kryerjes së punimeve në anë të rrugës ku ka kalim si të kalimtarëve, ashtu edhe të makinave, duhet të merren masa që të bëhet një rrethim i objektit, si dhe veshja e të gjithë skelerisë me rrjete mbrojtëse për të eliminuar rënien e materialeve dhe duke përfshirë shenjat sinjalizuese sipas kushteve të sigurimit teknik.

Skeleri celiku të tipit këmbalec, konform KTZ dhe STASH, duke përfshirë ndihmën për transport, mirëmbajtje, montim, ankorim, çmontime etj. Në një lartësi mbi 12 m, elementët horizontalë duhet të kenë parrakë vertikale, më lartësi min.15 cm si dhe mbrojtjen me rrjetë.

Skeleri celiku në kornizë dhe e lidhur, konform KTZ dhe STASH, duke përfshirë ndihmën për transport, mirëmbajtje, montim, ankorim, çmontime etj. Në një lartësi mbi 12 m, elementët horizontalë duhet të kenë parrakë vertikale, me lartësi min.15 cm si dhe mbrojtjen me rrjetë.

2.2.2 Metoda e prishjes

Puna për prishje do të fillojë vetëm pasi të jenë stakuar energjia elektrike dhe rrjete të tjera të instalimeve ekzistuese të objektit.

Metodat e prishjes së pjesshme, duhet të jenë të tilla që pjesa e strukturës që ka mbetur të sigurojë qëndrueshmërinë e ndërtesës dhe të pjesëve që mbeten.

Kur prishja e ndërtesës ose e elementeve të saj nuk mund të bëhet pa probleme e ndarë nga pjesa e strukturës do të përdoret një metodë pune e përshtatshme. Elementë çeliku dhe struktura betoni të forcuara do të ulen në tokë ose do të prihen për së gjati sipas gjerësisë dhe përmasave në mënyrë që të mos bien. Elementët e drurit mund të hidhen nga lart, vetëm kur ato nuk paraqesin rrezik për pjesën tjetër të strukturës. Kur prishen elementët, duhen marrë masa për të mos rrezikuar elementët e tjerë konstruktive mbajtës, si dhe mos dëmtohen elementët e tjerë.

Në përgjithësi, puna e shkatërrimit duhet të fillojë duke hequr sa më shumë ngarkesa të panevojshme, pa ndërhyrë në elementët bazë struktural. Punë të kujdesshme do të bëhen për të hequr ngarkesat kryesore nën kushtet më të vështira. Seksionet të tjera që do të prishen do të transportohen nga ashensorë, pastaj do të ndahen dhe do të ulen në tokë nën kontroll.

2.2.3 Siguria në punë

Kontraktori duhet të sigurohet se vendi dhe pajisjet janë :

- a) Të një tipi dhe standardi të përshtatshëm duke iu referuar vendit dhe llojit të punës që do të kryhet
- b) Të siguruar nga një teknik kompetent dhe me eksperiencë
- b) Të ruajtura në kushte të mira pune gjatë përdorimit

Gjatë punës prishëse të gjithë punëtorët duhet të vishen me veshje të përshtatshme mbrojtëse ose mjete mbrojtëse si: helmata, syze, mbrojtëse, mbrojtëse veshësh, dhe

bombola frymëmarrjeje.

2.3. PRISHJA E ELEMENTËVE TË GODINËS

2.3.1 Prishja e çatisë dhe e tarracave

Shpërbërja e mbulesës së çatisë me tjegulla të tipit “Marsigliese” ose të tipit “Romana” (Vendi) dhe të armaturës përkatëse prej druri, duke përfshirë Trarët e mundshëm, dyshemenë ose paretet (ndërmjetëzat) me dërrasa, armaturën e madhe (e përbërë nga kapriatat, Trarët dhe pjesët e armaturës), pjesët intersektuese, kanalet e ulluqeve horizontale, ulluqet vertikalë dhe kapëset përkatëse metalike që rezultojnë nga heqja brenda ambientit të kantierit, si dhe zgjedhjen, pastrimin dhe vënien mënjane të tjegullave “ Marsegliese” që do të ripërdoren, si dhe çdo detyrim tjetër për t’i dhënë fund heqjes.

Shpërbërja e çatisë me tjegulla druri ose llamarinë të zinkuar, me të njëjtat modalitete dhe të armaturës përkatëse prej druri, duke përfshirë trarët e mundshëm, dyshemenë ose paretet (ndërmjetëzat) me dërrasa, armaturën e madhe (e përbërë nga kapriatat, trarët dhe pjesët e armaturës), pjesët intersektuese, kanalet e ulluqeve horizontale, ulluqet vertikal dhe kapëset përkatëse metalike, kullerat e oxhakut, duke përfshirë skelën, spostimin e materialeve që rezultojnë nga heqja brenda ambientit të kantierit si dhe çdo detyrim tjetër për t’i dhënë fund heqjes.

Heqja e tavanit të çfarëdo natyre, duke përfshirë strukturën mbajtëse, suvanë dhe impiantin elektrik që mund të ekzistojë; duke përfshirë ndër të tjera skelën, spostimin e materialeve që rezultojnë nga heqja brenda ambientit të kantierit, si dhe çdo detyrim tjetër për t’i dhënë plotësisht fund heqjes së tavanit.

Prishje e Shtresës horizontale të hidro-izolimit të tarracës me zhvillime vertikale, edhe në praninë e oxhaqeve, e ndërtuar nga tre shtresa të mbivendosura letër katramaje, duke përfshirë heqjen e kapakëve të parapetit e të çdo pjese metalike dhe vënien mënjane e spostimin në kantier të materialeve që formohen, si dhe çdo detyrim tjetër për t’i dhënë fund plotësisht heqjes së tarracës.

Prishja e suvasë në sipërfaqet vertikale deri në një lartësi të paktën 30 cm, deri në dalje në dukje të muraturës, për vendosjen e guainës.

2.3.2 Prishja e mureve të gurit

Prishje e plote ose e pjesshme e muraturës së gurit edhe nëse është e suvatuar, e çfarëdo forme ose trashësie, duke filluar nga lart poshtë, e kryer me çfarëdolloj mjeti (mekanizma, vegla) dhe çfarëdo lartësie ose thellësie, duke përfshirë skelën e shërbimit ose skelerinë, armaturat e mundshme për të mbështetur ose mbrojtur strukturat ose ndërtesat përreth, riparimi për dëmet të shkaktuara ndaj të tretëve. Ndërprerjet dhe restaurimin normal të tubacioneve publike dhe private (kanalet e ujërave të zeza, ujin, dritat etj...), si dhe vënien mënjane dhe pastrimin e gurëve për përdorim, duke bërë sistemimin brenda ambientit të kantierit. Gjithashtu, edhe çdo detyrim tjetër që siguron plotësisht prishjen.

2.3.3 Prishja e mureve të tullës

Prishje e muraturës me tulla të plota ose me vrima, e çfarëdo lloji dhe dimensionit, edhe e suvatuar ose e veshur me majolikë, që realizohet me çfarëdolloj mjeti dhe e çfarëdo lartësie ose thellësie, përfshirë skelën e shërbimit ose skelerinë,

armaturat e mundshme për të mbështetur ose mbrojtur strukturat ose ndërtesat përreth, riparimi për dëmet e shkaktuara ndaj të tretëve për ndërprerjet dhe restaurimin normal të tubacioneve publike dhe private (kanalet e ujërave të zeza, ujin, dritat etj.), si dhe vënien mënjane dhe pastrimin e gurëve për përdorim, duke bërë sistemimin brenda ambientit të kantierit. Gjithashtu, edhe çdo detyrim tjetër që siguron plotësisht prishjen.

2.3.4 Prishja e dysHEMEVE

Prishja e dysHEMEVE të çfarëdo lloji dhe spostimin e materialeve, jashtë ambientit të kantierit

2.3.5 Prishja e veshjeve me pllaka të mureve

Prishje e veshjeve të çfarëdo lloji dhe prishje e Llaçit që ndodhet poshtë, pastrim, larje, duke përfshirë largimin e materialeve jashtë ambientit të kantierit, si dhe çdo detyrim tjetër.

2.3.6 Heqja e dyerve dhe dritareve

Heqje dyersh dhe dritaresh, që realizohet para prishjes së murit, duke përfshirë kasën, telajot, etj. Sistemimin e materialit që ekziston brenda ambientit të kantierit. dhe grumbullimin në një vend të caktuar në kantier për ripërdorim.

2.3.7 Heqja e zgarave metalike

Heqja e zgarave të hekurit dhe sistemimin e materialit që rezulton, brenda ambientit të kantierit, duke përfshirë përzgjedhjen e mundshme (të përcaktuar nga D.P.) dhe vënien mënjane në një vend të caktuar të kantierit për ripërdorim.

SEKSIONI 3: PUNIME BETONI ARMIMI DHE HEKURI

Betoni i derdhur në vend

3.1.1 Kërkesa të përgjithshme për betonet

Betoni është një përzierje e çimentos, inerte të fraksionuara të rërës, inerte të fraksionuara të zhavorit dhe ujit dhe solucioneve të ndryshme për fortësinë, përshkueshmërinë e ujit dhe për të bërë të mundur që të punohet edhe në temperatura të ulëta sipas kërkesave dhe nevojave teknike të projektit.

3.1.2 Materialet

- Përbërësit e Betonit

Përbërësit e betonit duhet të përmbajnë rërë të larë ose granil, ose përzierje të dyjave si dhe gurë të thyer. Të gjithë agregatët duhet të jenë pastruar nga mbeturinat organike si dhe nga dheu. Pjesa kryesore e agregateve duhet të jetë me formë këndore dhe jo të rrumbullakët. Përbërësit e betonit duhet të kenë certifikatën që vërteton vendin ku janë marrë ato.

- Çimento

Kontraktuesi është i detyruar që për çdo ngarkesë çimentoje të prurë në objekt, të paraqesë faturën e blerjes e cila të përmbajë: sasinë, emrin e prodhuesit si dhe certifikatën e prodhuesit dhe shërben për të treguar që çimentoja e secilës ngarkesë është e kontrolluar dhe me analiza sipas standardeve.

Për më shumë detaje në lidhje me klasën e çimentos që duhet përdorur në prodhimin e betoneve, shiko në pikën 4.1.4, pasi për klasa betoni të ndryshme duhen përdorur çimento të ndryshme.

- Uji për beton

Uji që do të përdoret në prodhimin e betonit duhet të jetë I pastër nga substancat që dëmtojnë atë si: acidet, alkaloidët, argjila, vajra si dhe substanca të tjera organike. Në përgjithësi, uji i tubacioneve të furnizimit të popullsisë (uji i pijshëm) rekomandohet për përdorim në prodhimin e betonit.

3.1.3 Depozitimi i materialeve

Depozitimi i materialeve që do të përdoren për prodhimin e betonit duhet të plotësojë kushtet e mëposhtme:

- Çimentoja dhe përbërësit duhet të depozitohen në atë mënyrë që të ruhen nga përzierja me materiale të tjera, të cilat nuk janë të përshtatshme për prodhimin e betonit dhe e dëmtojnë cilësinë e tij.
- Çimentoja duhet të depozitohet në ambiente pa lagështirë dhe që nuk lejojnë lagjen e saj nga uji dhe shirat.

SEKSIONI 4: KLASIFIKIMI I BETONEVE

4.1.4.3 Beton marka 150 (klasa C12/15) me inerte, konsistencë 3 – 5 cm, granil deri në 20 mm, rërë e larë me modul 2,6: Çimento marka 400, 260 kg, rërë e larë 0,44 m³, granil 0,70 m³, ujë 0,18 m³.

4.1.4.4 Beton marka 200 (klasa C15/20) me inerte, konsistencë 3 – 5 cm, granil deri në 20 mm, rërë e larë me modul 2,6: Çimento marka 400, 300 kg, rërë e larë 0,43 m³, granil 0,69 m³, ujë 0,18 m³.

4.1.4.5 Beton marka 250 (klasa C20/25) me inerte, konsistencë 3 – 5 cm, granil deri në 20 mm, rërë e larë me modul 2,6: Çimento marka 400, 370 kg, rërë e larë 0,43 m³, granil 0,69 m³, ujë 0,18 m³.

4.1.4.6 Beton marka 300 (klasa C25/30) me inerte, konsistencë 3 – 5 cm, granil deri në 20 mm, rërë e larë me modul 2,6: Çimento marka 400, 465 kg, rërë e larë 0,38 m³, granil 0,64 m³, ujë 0,195 m³.

Elementet strukturore kanë klasë betoni C 25/30 me vetitë e materialit të paraqitura si në tabelën më poshtë (EN 1992-1-1: 2004, Tabela 3.1).

Tabela 1.1 Vetitë e betonit klasa C 25/30

f_{ck}	$f_{ck, cube}$	f_{cm}	f_{ctm}	$f_{ctk, 0.05}$	$f_{ctk, 0.95}$	E_{cm}	γ_M
[MPa]	[MPa]	[MPa]	[MPa]	[MPa]	[MPa]	[GPa]	-
25	30	33	2.6	1.8	3.3	31	1.5

ϵ_{c1}	ϵ_{cu1}	ϵ_{c2}	ϵ_{cu2}	η	ϵ_{c3}	ϵ_{cu3}
(%)	(%)	(%)	(%)	-	(%)	(%)
3.5	2.0	2	3.5	2	1.75	3.5

Marrëdhënia sforcim-deformime e betonit në shtypje paraqitet si në figurë:



Figura 1.1 Marrëdhënia sforcim-deformim në funksion të klasës së betonit.



Figura 1.2 Marrëdhënia sforcim-deformim të betonit për analiza të thelluara jo-lineare.

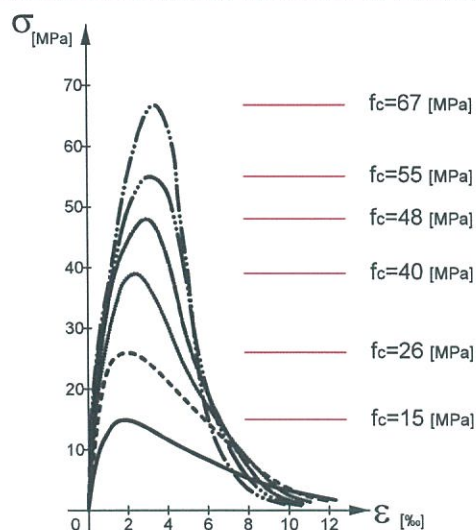

Figura 1.3 Marrëdhënia sforcim-deformim të betonit për projektim nëpërmjet analizave lineare sipas Eurocode-2.

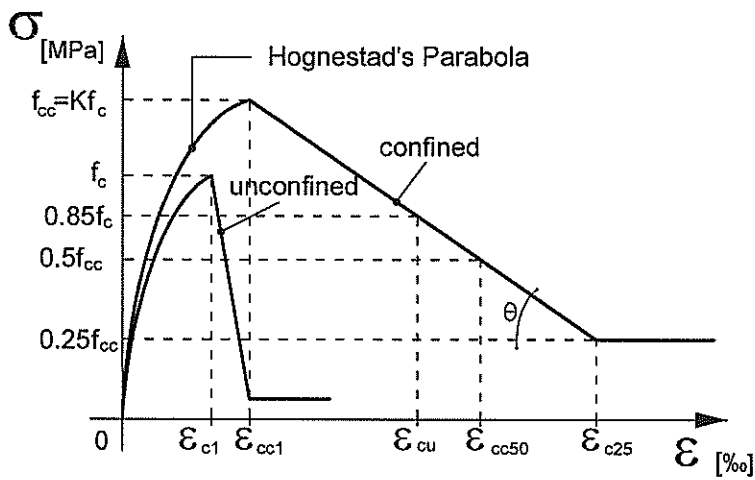

Figura 1.4 Marrëdhënia sforcim-deformim të betonit për projektim nëpërmjet analizave jo-lineare sipas Eurocode-2.



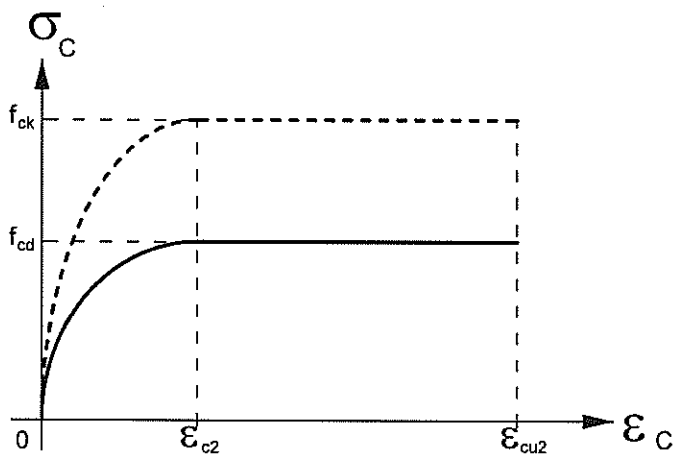

Figura 1.5 Skema e testimit me kon.

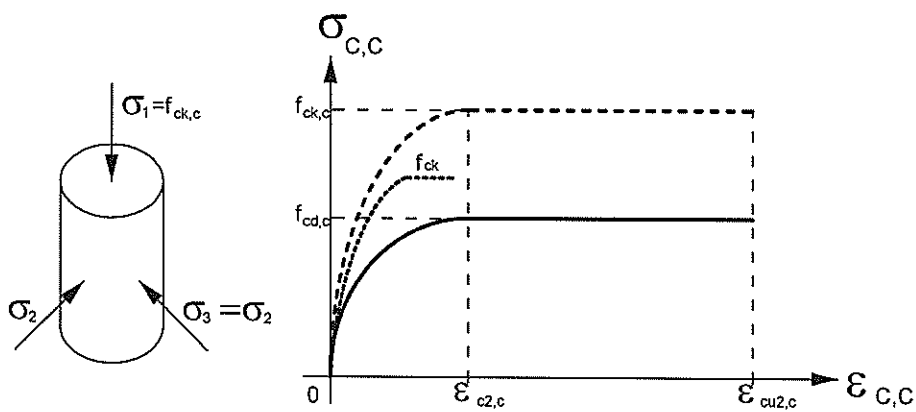
Ulja e konit të vlerësohet sipas procesit të betonimit që do të kryhet. Si faktorët bazë që ndikojnë në klasat e punueshmërisë dhe kërkesës për shmangien e plasaritjeve të merren sipërfaqja e seksionit të kallëpit, perimetri i tij dhe thellësia e betonimit.

Tabela 1.2 Vetitë e betonit sipas klasave.

Strength	90	105	98	5	3.5	6.6	44	2.8	2.8	2.6	2.6	1.4	2.3	2.6
	80	95	88	4.8	3.4	6.3	42	2.8	2.8	2.5	2.6	1.4	2.2	2.6
	70	85	78	4.6	3.2	6	41	2.7	2.8	2.4	2.7	1.45	2	2.7
	60	75	68	4.4	3.1	5.7	39	2.6	3	2.3	2.9	1.6	1.9	2.9
	55	67	63	4.2	3	5.5	38	2.5	3.2	2.2	3.1	1.75	1.8	3.1
	50	60	58	4.1	2.9	5.3	37	2.45	3.5	2.0	3.5	2.0	1.75	3.5
	45	55	53	3.8	2.7	4.9	36	2.4						
	40	50	48	3.5	2.5	4.6	35	2.3	2.25	3.5	2.0	1.75	3.5	
	35	45	43	3.2	2.2	4.2	34	2.25						

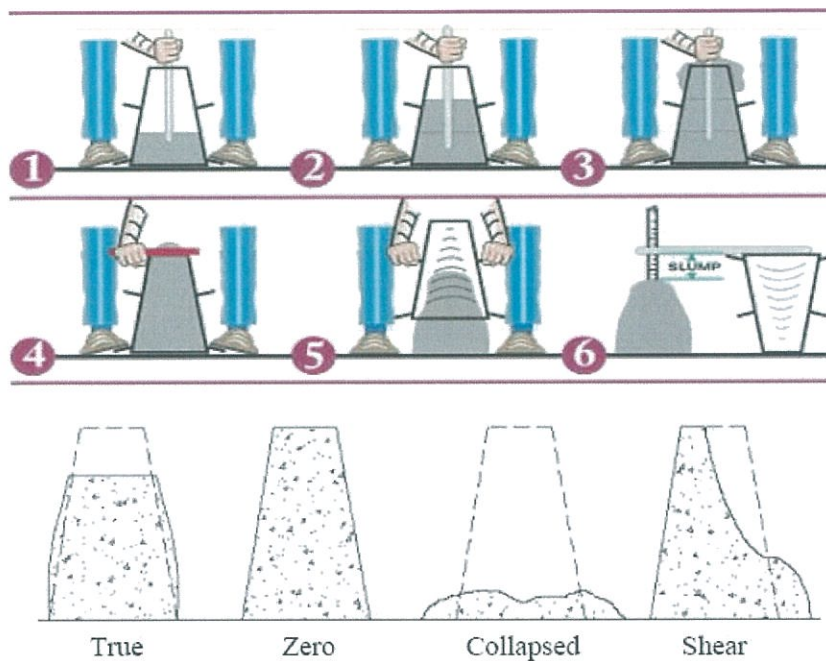
	12	16	20	25	30
f_{ck} [Mpa]	15	20	25	30	37
$f_{ck, cu}$ [Mpa]	20	24	28	33	38
f_{cm} [Mpa]	1.6	1.9	2.2	2.6	2.9
f_{ctm} [Mpa]	1.1	1.3	1.5	1.8	2.0
$f_{ctk, 0.05}$ [Mpa]	2.0	2.5	2.9	3.3	3.8
E_{cm} [Gpa]	27	29	30	31	33
ϵ_{c1} [%]	1.8	1.9	2.0	2.1	2.2
ϵ_{cu1} [%]					
ϵ_{c1} [%]					
ϵ_{cu2} [%]					
n					
ϵ_{c3} [%]					
ϵ_{cu3} [%]					

1.1 Çeliku

Klasa e çeliku që do të përdoret është C500 ose të përshtatshëm me të me veti si në tabelën në vijim (EN 1992-1-1: 2004, Tabela C-1)

Tabela 1.2 Vetitë e çelikut klasa C500

f_{yk}	$k = (f_t/f_y)_k$	ϵ_{uk}	E_s
[MPa]	-	(%)	[GPa]
500	≥ 1.15 < 1.35	≥ 7.5	200

Marrëdhënia sforcim-deformime relative paraqitet si në figurë:



Figura 1.3 Diagrama e çelikut.

2. Klasa e ekspozimit

Me klasë të ekspozimit kuptohet kushtet kimike dhe fizike në të cilat struktura ndodhet, të marra së bashku me veprimet mekanike. Në tabelën në vijim paraqitet klasat ekspozimit sipas (EN 1992-1-1: 2004, Tabela 4.1).

Tabela 2.1 Klasa e ekspozimit në funksion të kushteve ambientale (EN 206-1)

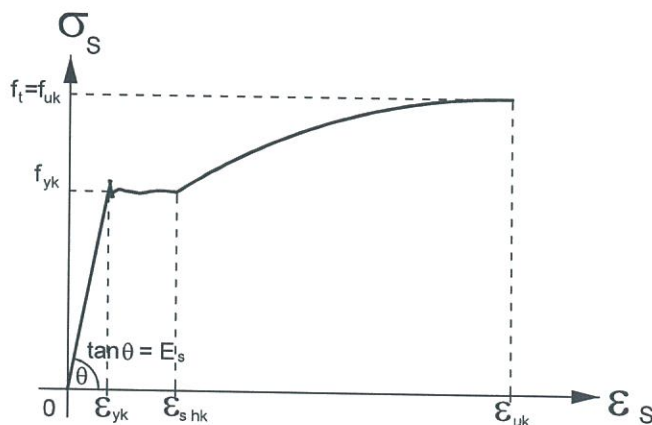
Emërtimi	Përshkrimi i kushteve
1. Nuk ka risk korrodimi	
X0	Shumë i thatë
2. Korrodimi i armaturës nga karbonatizimi	
XC1	e thatë ose gjithnjë në lagështi
XC2	i lagësht, jo rëndom i thatë
XC3	mesatarisht në lagështi
XC4	I thatë dhe I lagësht me cikle
3. Korrodimi i armaturës shkaktuar nga veprimi i klorideve	
XD1	mesatarisht në lagështi
XD2	i lagësht, jo rëndom i thatë
XD3	I thatë dhe I lagësht me cikle
4. Korrodimi i armaturës shkaktuar nga veprimi i klorideve prej ujit të detit	
XS1	ekspozim ndaj kripërave por jo me kontakt direkt me ujin e detit
XS2	I zhytur
XS3	objekt i baticave, spërkatjeve
5. Veprim i cikleve ngritje/shkrirje	
XF1	shkallë mesatare I ngopur me ujë, pa agjent shkrirës
XF2	shkallë mesatare I ngopur me ujë, me agjent shkrirës
XF3	shkallë e lartë I ngopur me ujë, pa agjent shkrirës
XF4	shkallë e lartë I ngopur me ujë, me agjent shkrirës ose ujë deti
6. Veprim kimik	
XA1	agresivisht I dobët
XA2	agresivisht mesatar
XA3	agresivisht I lartë

2.1 Shtresa mbrojtëse

Shtresa mbrojtëse është distanca nga sipërfaqja më e afërt armaturës deti në sipërfaqen e betonit dhe përcaktohet si më poshtme:

$$c_{nom} = c_{min} + \Delta c_{dev}$$

Ku Δc_{dev} është shtresa mbrojtëse për shmangie nga gjeometria në zbatim
 $10 \text{ mm} \geq \Delta c_{dev} \geq 0 \text{ mm}$

2.1.1 Shtresa minimale mbrojtëse, c_{min}

Shtresa minimale mbrojtëse duhet sigurojë:

1. transmetim normal te forcës
2. të mbrojë armaturën nga korrodimi
3. të ketë rezistencë nga zjarri

Kjo shtresë përcaktohet me formulën si më poshtë:

$$\{c_{min} = c_{min,b}; c_{min,dur} + \Delta c_{dur,\gamma} - \Delta c_{dur,st} - \Delta c_{dur,add}; 10mm\}$$

Shtresa mbrojtëse minimale në lidhje me armaturës $c_{min,b}$ jepet (EN 1992-1-1: 2004, Tabela 4.2) :

Tabela 2.2 Shtresa mbrojtëse $c_{min,b}$

Vendosja e Shufrave	$c_{min,b}$
të ndara (veçantë)	diametri i shufrës
të bashkuara	diametri ekuivalent (\emptyset_n)
në qoftë se madhësia e agregatit është më e madhe se 32 mm, $c_{min,b}$ duhet të rritet me 5mm	

Shtresa mbrojtëse $\Delta c_{min,dur}$ në lidhje me kushtet ambientale jepet (EN 1992-1-1: 2004, Tabela 4.3N & Tabela 4.4N)

Klasë e Strukturës								
Kriteri	Klasa e ekspozimit sipas Tabelën 2.1							
	X0	XC1	XC2/ XC3	XC4	XD1	XD2/ XS2	XD3/ XS1	XD3/XS2/ XS3
Jetëgjatësia e Strukturës 100 vite	rritet klasa me 2	rritet klasa me 2	rritet klasa me 2	rritet klasa me 2	rritet klasa me 2	rritet klasa me 2	rritet klasa me 2	rritet klasa me 2
Klasa e Forcës	$\geq C30/37$ zbritet klasa me 1	$\geq C30/37$ zbritet klasa me 1	$\geq C35/45$ zbritet klasa me 1	$\geq C40/50$ zbritet klasa me 1	$\geq C40/50$ zbritet klasa me 1	$\geq C40/50$ zbritet klasa me 1	$\geq C40/50$ zbritet klasa me 1	$\geq C45/55$ zbritet klasa me 1
element me gjeometrinë e soletave	zbritet klasa me 1	zbritet klasa me 1	zbritet klasa me 1	zbritet klasa me 1	zbritet klasa me 1	zbritet klasa me 1	zbritet klasa me 1	zbritet klasa me 1
sigurohet kontrolli i veçante në prodhimin e betonit	zbritet klasa me 1	zbritet klasa me 1	zbritet klasa me 1	zbritet klasa me 1	zbritet klasa me 1	zbritet klasa me 1	zbritet klasa me 1	zbritet klasa me 1

Δc (min,dur) (mm)							
Klasa e elementeve Strukturore	Klasa e ekspozimit sipas tabelës 2.1						
	X0	XC1	XC2/XC3	XC4	XD1/XS1	XD2/XS2	XD3/SX3
S1	10	10	10	15	20	25	30
S2	10	10	15	20	25	30	35
S3	10	10	20	25	30	35	40
S4	10	15	25	30	35	40	45



S5	15	20	30	35	40	45	50
S6	20	25	35	40	45	50	55

- Shtresa mbrojtëse duhet rritur me shtresën mbrojtëse nga element shtesë sigurie $\Delta c_{dur,\gamma}$, vlera gjendet ne anekset kombëtare. Vlera e rekomanduar është 0 mm.
- Kur përdoret çelik i pakorrodueshëm shtresa mbrojtëse zvogëlohet me $\Delta c_{dur,st}$, vlera gjendet ne anekset kombëtare. Vlera e rekomanduar është 0 mm.
- Shtresa mbrojtëse zvogëlohet me $\Delta c_{dur,add}$ kur përdoren shtesa ne beton për të rritur efektivitetin e shtresës mbrojtës, vlera gjendet në anekset kombëtare. Vlera e rekomanduar është 0 mm.

3. Detajimi i Armaturës të Çelikut (EN 1992-1-1: 2004,S.8)

Kërkesat minimale te përpunimit të shufrave janë të paraqitura si në vijim.

Tabela 3.1 Diametri minimal i kthimit të shufrave (ganxhat) (EN 1992-1-1: 2004,T8.1N)

a) Për shufrat

Diametri i shufrës	Diametri minimal i ganxhës Φm
$\Phi \leq 16$ mm	4Φ
$\Phi > 16$ mm	7Φ

-Shufra duhet zgjatur me 5Φ nga përfundimi i gjatësisë e kthimit siç paraqitet në figurë.



Figura 3.1 Diametri minimal Φm për kthimin e shufrave

Kthimet e shufrave (ganxhat) nuk kanë nevojë të kontrollohen për të shmangur plasaritjet ne beton në qoftë se kemi kushtet si më poshtme:

- kthimi i shufrave nuk kërkon gjatësi më të madhe se 5Φ nga përfundimi i gjatësisë të kthimit;
 - diametri kthimit (ganxhës) është të paktën i barabartë me vlerat e dhëna në tabelën 3.1
- Për të shmangur plasaritjet në shufër diametri minimal i kthimit të shufrave gjëndër:

$$\Phi_{m,min} \geq F_{bt} \left(\frac{1}{a_b} \right) + \left(\frac{1}{2\Phi} \right) / f_{cd}$$

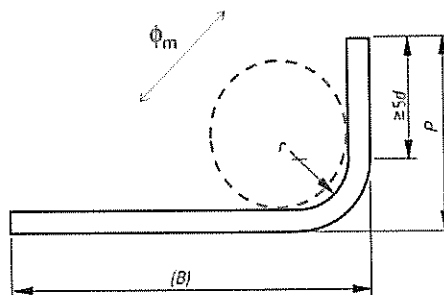
F_{bt} - forca tërheqëse nga ngarkesat (max) në shufër ose grupin e shufrave ne fillimin e kthimit të shufrës

a_b – për një shufër (tufë shufrash) është gjysma e distancës nga qendra në qendrën midis shufrës (tufë e shufrave) pingul me planin e kthimit, për shufrat që janë afër më faqen e elementit, a_b duhet si mbulim plus $\Phi/2$

Inkastrimi i shufrave të bëhet si në figurën më poshtë



Figura 3.2 Inkastrimi i Shufrave të çelikut

Gjatesia minimale e inkastrimit llogaritet me anë të formulës:

$$l_{b,rqd} = \left(\frac{\phi}{4}\right) \left(\frac{\sigma_{sd}}{f_{bd}}\right)$$

σ_{sd} – sforcimi në armaturë

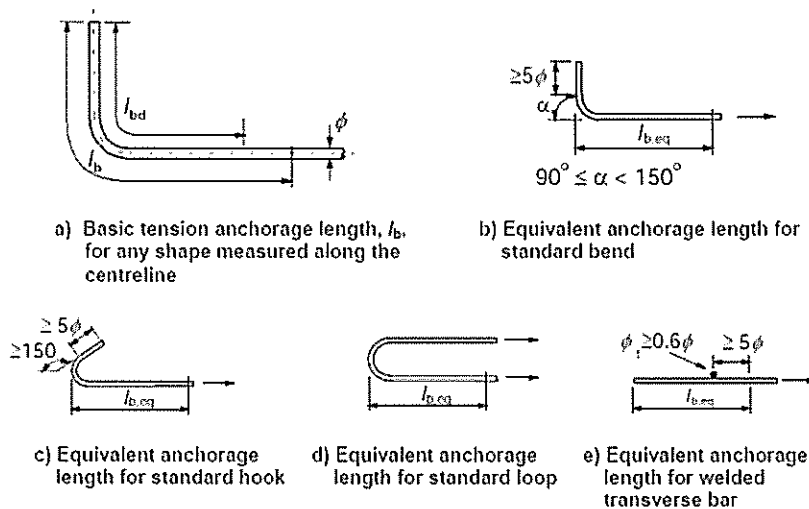
Rekomandojmë gjatësitë orientuese të inkastrimit (mbivendosjes së shufrave) sipas formulave:

$$l_{b,rqd} = 50 \times \phi \text{ në tërheqje} \quad \text{dhe} \quad l_{b,rqd} = 40 \times \phi \text{ në shtypje.}$$

Armatura tërthore duhet të jete e mbyllur dhe të përfundojë me ganxhë si në figurën e mëposhtme :

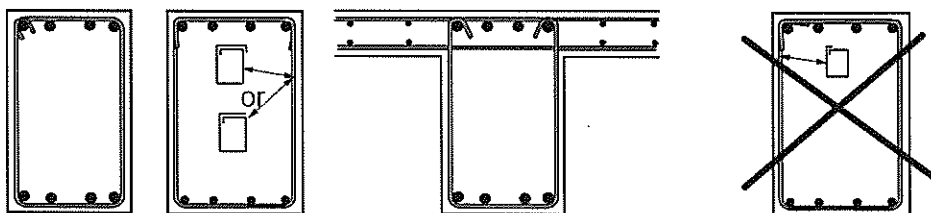

4. Trajtimi i betoneve me shtesa kundër lagështisë

Për soletat në nivelin e tokës natyrale për strukturat BOX betonet duhen trajtuar për rritjen e papërshkueshmërisë ndaj lagështirës. Rekomandojmë përdorimin e shtesave kristaline që hidhen në betonin e freskët sipas skedave teknike të prodhuesit. Përdorimi i këtyre shtesave kristaline jep garanci si për eliminimin e lagështisë, ashtu dhe në rritjen e jetëgjatësisë së strukturës. Si shtesa kristaline mund të përmendim VANDEX AM10 ose shtesa kristaline të ngjashme me të.

4.1.5 Prodhimi i betonit

Betonit duhet të përgatitet për markën e përcaktuar nga projektuesi dhe receptura e përzierjes së materialeve sipas saj në mbështetje të rregullave që jepen në Standardin e miratuar nga DPS, S SH EN 206 “Projektim i betoneve”.

4.1.6 Hedhja e betonit

Hedhja e betonit të prodhuar në vend bëhet sipas mundësive dhe kushteve ku ai do të

hidhet. Në përgjithësi për këtë qëllim përdoren vinçat fiks që janë ngritur në objekt si dhe auto-hedhëse.

E rëndësishme në procesin e hedhjes së betonit në vepër është koha nga prodhimi në hedhje, e cila duhet të jetë sa më e shkurtër.

Gjithashtu, një rëndësi të veçantë në hedhjen e betonit ka edhe vibrimi sa më mirë gjatë këtij procesi.

4.1.7 Realizimi i bashkimeve

Betonimet duhet të kryhen pa ndërprerje n.q.s. kjo gjë është e mundur. Në rastet kur kjo nuk është e domosdoshme ose e detyruar, atëherë duhet të merren të gjitha masat për të realizuar bashkimin e dy betonimeve të kryera në kohë të ndryshme.

Ndërprerja e punimeve të betonimit të vendoset sipas mundësive duke realizuar:

- Lllamarinë me gjerësi 10 cm dhe trashësi 4 mm, nga të cilat 5 cm futen në betonin e freskët dhe betonohen, ndërsa 5 cm e tjera shërbejnë për betonimin e mëvonshëm. Shirit fuge, i cili duhet të vendoset sipas specifikimeve të prodhuesit.

4.1.8 Mbrojtja

Betoni i freskët duhet mbrojtur nga këto ndikime:

- Shiu si dhe lagështi të tjera duke e mbuluar sipërfaqen e betonuar me plastmasë dhe materiale të padepërtueshme nga uji
- Ngricat (duke i futur gjatë procesit të prodhimit solucione kundra temperaturave të ulëta mundet të betonohet deri në temperatura afër zeros.
- Temperatura të larta. Betoni mbrohet ndaj temperaturave të larta duke e lagur vazhdimisht atë me ujë, në mënyrë të tillë që të mos krijohen plasaritje.

4.1.9 Betoni në kushte të vështira atmosferike

Rekomandohet që prodhimi dhe hedhja e betonit në objekt të mos realizohet në kushte të vështira atmosferike.

Ndalohet prodhimi dhe hedhja e betonit në rast se bie shi i rrëmbyeshëm, pasi nga sasia e madhe e ujit që i futet betonit largohet çimentoja dhe kështu që betoni e humb markën që kërkohet.

Në rastet e temperaturave të ulëta nën 4 °C rekomandohet të mos kryhet betonimi, por n.q.s. kjo është e domosdoshme, atëherë duhet të merren masa që gjatë procesit të prodhimit të betonit, atij t'i shtohet solucioni ndaj ngricave në masën e nevojshme që rekomandohet nga prodhuesi i këtij solucioni.

Prodhimi dhe përpunimi i betonit në temperatura të larta mund të ndikojë negativisht në reagimin kimik të çimentos me pjesët e tjera të betonit. Për këtë arsye ai duhet ruajtur kundër temperaturave të larta. Mënyra e ruajtjes nga temperatura e lartë mund të bëhet në atë mënyrë, që betoni i freskët të mbrohet nga dielli duke e mbuluar me plastmasë, tallash dhe duke e spërkatur me ujë. Një ndihmë tjetër për përpunimin e betonit në temperatura të larta është të ngjyrosësh mbajtësit e ujit me ngjyrë të bardhë

dhe të sigurojë spërkatje të vazhdueshme me ujë.

Tuba dhe dalje

Tubat si dhe kanalet e ndryshme që e furnizojnë një ndërtesë (uji, ujërat e zeza, rrjeti elektrik, etj) duhet sipas mundësisë të mos futen në beton, që mos pengojnë në homogjenitetin e pjesëve të betonit të cilat janë projektuar si pjesë mbajtëse, elemente betoni. Në rastet, kur ky kusht nuk mund të plotësohet, atëherë duhet konsultuar inxhinieri konstruktor.

Për raste kur duhet kaluar nëpër mure ose nëpër pjesë të tjera mbajtëse si p.sh. soletat, atëherë duhet që gjatë fazës së projektimit të merren parasysh këto dalje dhe të planifikohen/llogariten nga inxhinieri konstruktor si dhe të bëhet izolimi i tyre. Po ashtu duhet që gjatë hedhjes së betonit të përgatiten këto dalje, nëpër të cilat më vonë do të kalojnë tubat si dhe kanalet e tjera furnizuese.

4.1.10 Provat e betonit

Pasi është prodhuar betoni, ai duhet kontrolluar nëse i plotëson kriteret sipas kërkesave të projektit.

Mbasi të prodhohet ai dhe para hedhjes së tij, duhet marrë një kampion betoni për të bërë teste në laborator dhe rezultatet e laboratorit duhet të dorëzohen tek Supervizori.

4.2 Elemente dhe nën- elemente betoni

4.2.1. Arkitrarë të derdhur në vend

Arkitrarët realizohen në të gjithë gjerësinë e muraturës me mbështetje min. 25 cm mbi shtatullat anësore, me lartësi të ndryshme në varësi të hapësirës së dritës, të armuar në mënyrë të rregullt dhe sipas udhëzimeve në projekt, të përgatitur nga beton M 200 dhe M 250, duke përfshirë skelat e shërbimit, kallëpet, përforcimet, hekurin e armaturës dhe çdo përforcim tjetër për mbarimin e punës.

4.2.2. Arkitrarë të parapërgatitur

Furnizim dhe vendosje në vepër e arkitrarëve të parafabrikuar, me gjerësi totale deri në 40 cm dhe seksione të ndryshueshme, të formuar nga beton m-200, të armuar në mënyrë të rregullt dhe sipas udhëzimeve në projekt, të vendosur në vepër me llaç çimento m-1:2, duke përfshirë armaturën e hekurit, punimet e armaturës si dhe çdo detyrim tjetër për mbarimin e punës.

4.2.3. Trarë të derdhur

Trarë betoni; të armuar në mënyrë të rregullt dhe sipas udhëzimeve në projekt, deri në lartësinë 4 m, i realizuar me betonin të dhënë në vepër, i shtuar në shtresa të holla të vibruar mirë, betoni m- 200 me dozim sipas betonit marka 200 me inerte, duke përfshirë skelat e shërbimit, kallëpet përforcimet, hekurin e armaturës si dhe çdo detyrim tjetër për mbarimin e punës.

4.2.4. Breza betoni

Realizimi i brezit, në të gjithë gjerësinë e muraturës poshtë dhe lartësi prej 15 deri në 20 cm, i armuar sipas KTZ dhe STASH, i realizuar me betonin të prodhuar në vepër, i shtuar në shtresa të holla të vibruar mirë, beton M 150 deri te M 200 me inerte dhe siç tregohet në vizatime, duke përfshirë kallëpet, përforcimet, hekurin e



armaturës, skelat e shërbimit ose skelerinë, si dhe çdo detyrim tjetër për mbarimin e punës.

4.2.5. Kolona

Kolona betoni, të armuara në mënyrë të rregullt dhe sipas udhëzimeve në projekt, deri në lartësinë 4 m i realizuar me betonin të dhënë në vepër, i shtruar në shtresa të holla të vibruar mirë, betoni, betoni m-200 me dozim sipas betonit marka 200 me inerte dhe siç tregohet në vizatime, duke përfshirë skelat e shërbimit, kallëpet, përforcimet, hekurin e armaturës, si dhe çdo detyrim tjetër për mbarimin e punës.

4.2.6. Soleta të armuara tip SAP

Furnizim dhe vendosje në emër të soletës tip "SAP", e vënë mbi muraturën e niveluar më parë me llaç m-1:2, e ankoruar në një brez lidhës dhe sipas udhëzimeve të projektit, e armuar në mënyrë të rregullt, beton M 200 deri M 250, e hedhur në vepër me shtresa të holla të vibruara mirë, dhe sipas hapësirës së dritës së kampatës do të duhet një armaturë hekuri dhe soletës shtesë, duke përfshirë kallëpet, puntelimet, përforcimet, skelat e shërbimit ose skeleritë si dhe çdo detyrim tjetër për mbarimin e punës.

4.2.7. Soleta të parapërgatitura

Solete beton/arme të parafabrikuar, në lartësi të ndryshueshme nga 11 cm deri në 16 cm, e vënë në vepër mbi brezin e niveluar mirë, duke përfshirë montimin e soletës dhe hedhjen përkatëse të betonit M 250 ose M 300.

4.2.8. Soletë b/a

Soletë monolite betoni të armuar në mënyrë të rregullt, realizuar ne beton M 200 sipas projektit, e dhënë në vepër në shtresa të holla të vibruar mirë, duke përfshirë hekurin, kallëpet, puntelimet, përforcimet, skelat e shërbimit ose skelerinë, si dhe çdo detyrim tjetër për mbarimin e punës.

4.2.9. Shkallë b/a të derdhura në vend

Shkallë për çdo kat, realizohen me rampa, me elementë të pjerrët të dhëmbëzuar, me shesh pushime përkatëse dhe trarë mbajtës. Basamakët betonohen njëkohësisht me rampën. Marka e betonit M 200 deri në M 250, duke përfshirë kallëpet, përforcimet, skelat e shërbimit, gërmimet për themelet, hekurin e armaturës, si dhe çdo detyrim tjetër për të përfunduar punën.

4.2.10. Riparimi i shkallëve ekzistuese

Sistemi i shkallëve me heqjen e pjesëve që mungojnë ose janë prishur, me pastrimin larjen me ujë me presion; realizuar me beton me dozim sipas pikës 4.1.4.4 dhe të njëjtë me pjesën ekzistuese në gjendje të mirë, duke përfshirë kallëpet, përforcimet dhe çdo detyrim tjetër dhe mjeshtëri për mbarimin e punës.

4.2.11. Mbulesa në hyrjen kryesore

Pensilina në hyrje të ndërtesës, e realizuar me Soletë beton / arme monolite, e cila është një me pjesën e shtresës beton / arme të korpusit të ndërtesës dhe mund të betonohet në formë tra konsul ose e mbështetur në tra konsul. Marka e betonit M 200 deri në M 250. Punimet realizohen duke përfshirë kallëpet, përforcimet, skelat e shërbimit, gërmimet për themelet, hekurin e armaturës, si dhe çdo detyrim tjetër për të përfunduar punën.

4.2.12. Struktura prej b/a

Pjesë godine me strukturë mbajtëse beton arme, ndërtuar e ndarë nga muratura, duke parashikuar një fugë teknike për gjatësi mbi 40 m. Struktura beton / arme duhet të formohet nga skelet me trarë, kolona, plinta, shkallë të lidhura ndërmjet tyre; dhe e realizuar: në mënyrë monolite me beton M 200 deri M 250. Këto struktura realizohen duke filluar që nga themelet.

4.3. Kallëpet dhe rifiniturat e betonit

4.3.1 Përgatitja e kallëpeve

Kallëpet përgatiten prej druri ose prej metali dhe janë të gatshme ose përgatitën në objekt.

Sipërfaqet e kallëpeve që do të jenë në kontakt me betonin, do të trajtohen në mënyrë të tillë, që të sigurojnë shqitje të lehtë dhe mos ngjitjen e betonit në kallëp gjatë heqjes.

Përpara ripërdorimit, të gjitha kallëpet dhe sipërfaqet e tyre që do të jenë në kontakt me betonin, duhen pastruar me kujdes pa shkaktuar ndonjë dëmtim në sipërfaqen e kallëpit.

4.3.2 Depozitimi në kantier

Kallëpi nuk duhet hequr përpara se betoni të ketë krijuar fortësinë e duhur, që të mbajë masën e tij dhe të durojë ngarkesa të tjera, që mund të ushtrohen mbi të.

Ky kusht do të merret parasysh në mënyrë që kallëpi të mbetet në vend pas heqjes së betonit, për një periudhë të përshtatshme minimale kohore treguar në tabelën e mëposhtme nëse kontraktori mund t'i provojë supervizorit, që kjo punë mund të kryhet dhe në një periudhë më të vogël kohore.

Periudha minimale përpara heqjes së kallëpit nga elementet e beton/arme me Çimento Portland.

Temperatura e sipërfaqes së betonit 16°C

7°C

Tipi i kallëpit	Periudha	minimale
përpara heqjes Kallëp vertikal në kolona,	3 ditë	5 ditë
Mure dhe trarë të mëdhenj	2 ditë	3 ditë (kallëpet anësore)
Kallëpe të butë në soleta	4 ditë	7 ditë
Shtyllë nën soleta	11 ditë	14 ditë
Kallëpe të butë nën trarë	8 ditë	14 ditë
Shtyllë nën trarë	15 ditë	21 ditë

Shënim:



Kur përdoret solucioni i ngirjes së shpejtë të çimentos kallëpet mund të hiqen brenda një periudhe më të shkurtër, por të lejuar nga Supervizori.

Për periudha të ftohta duhet të rritet nga gjysëm dite për çdo ditë, kur temperatura bie ndërmjet 7°C dhe 2°C dhe një ditë shtesë për çdo ditë, kur temperatura bie nën 2°C.

Kallëpi duhet hequr me kujdes, në mënyrë që të shmangen dëmtime të betonit.

4.3.3 Klasifikimi i sipërfaqeve të elementëve

prej betoni Rifiniturat e betonit i ndajmë në dy

grupe:

- Lënia e sipërfaqes së betonit pas heqjes së kallëpeve në gjendjen pas betonimit
- Përpunimi i sipërfaqes së betonit me suvatim ose me veshje.

Në grupin e parë duhet patur parasysh, që gjatë procesit të vendosjes së kallëpeve, ata duhet të jenë me sipërfaqe të lëmuar dhe të rrafshët, si dhe të lyhen me vaj kallëpesh, në mënyrë që, kur të hiqen kallëpet të dalë një sipërfaqe e lëmuar e betonit. Po ashtu, duhet që gjatë hedhjes së betonit në vepër, të vibrohet në mënyrë uniforme.

Përsa i përket grupit të dytë, mund të vepohet njëlloj si për sipërfaqet e mureve.

Hekuri

4.3.4 Materialet

Përgatitja e çelikut për të gjitha strukturat e betonit dhe komponentët e metalit, që duhen prodhuar në kantier, duke konsideruar çelikun që plotëson të gjitha kërkesat e projektit dhe pa prezencën e ndryshkut, në format dhe përmasat sipas vizatimeve dhe standardeve tekniko-legale për bashkimin, lidhjen dhe duke e shoqëruar me certifikatën e prodhuesit për të verifikuar që çeliku plotëson kushtet e kërkuara që nevojiten për punë të tilla dhe duke përfshirë të gjitha kërkesat e tjera jo të specifikuar.

4.3.5 Depozitimi në kantier

Depozitimi i hekurit në kantier duhet të bëhet i tillë, që të mos dëmtohet (shtrembërohet, pasi kjo gjë do të shtonte procesin e punës së parandërjes) si dhe të mos pengojë punimet ose materialet e tjera të ndërtimit

4.3.6 Kthimi i hekurit

- a) Hekurat duhen kthyer sipas dimensioneve të treguara në projekt.
- b) Përveç pjesës së lejuar më poshtë, të gjitha shufrat duhen kthyer dhe kthimi duhet bërë ngadalë, drejt dhe pa ushtrim force. Bashkimet e nxehta nuk lejohen.
- c) Prerja me oksigjen e shufrave shumë të tendosshme do të lejohet vetëm me aprovimin e Supervizorit. Shufrat e ambalazhimit nuk mund të drejtohen dhe të përdoren.

4.3.7 Vendosja dhe fiksimi

Hekurat do të pozicionohen siç janë paraqitur në projekt dhe do të ruajnë këtë pozicion edhe gjatë betonimeve. Për të siguruar pozicionin e projektit ata lidhen me tel 1,25 mm ose kapëse të përshtatshme.

4.3.8 Mbulimi i hekurit

Termi mbulimi në këtë rast do të thotë minimumin e pastër të shtresës mbrojtëse ndërmjet sipërfaqes së hekurave dhe faqes së betonit. Mbulimi minimal do të bëhet sipas normave të KTZ.

4.3.9 Ngjitja e hekurave

Paranderja ose bashkimi i shufrave të hekurit do të bëhet vetëm sipas vizatimeve të treguara të aprovuara nga Investitori.

Gjatësia e mbivendosjes në një lidhje, nuk duhet të jetë më e vogël se ajo e treguara në vizatimet e punës.

4.3.10 Drejtimi i hekurit dhe paranderja

Një pjesë e hekurit (me diametër më të vogël se 8 mm) transportohet në formë rrotullash. Për këtë, duhet që ai të drejtohet në kantierin e ndërtimit. Drejtimi i tij kryhet me metoda praktike si p.sh.. Lidhja e njëres anë në një pikë fikse dhe tërheqja e anës tjetër me mekanizma të ndryshme. Gjithashtu në poligone realizohet edhe pararendja për elemente të ndryshme, sipas kërkesave të projektit. Ky proces pune duhet të kryhet me kujdes dhe nën vëzhgimin e drejtuesit të punimeve.



SEKSIONI 4: STRUKTURA E NDËRTIMIT

Llaç për muret për 1 m³ llaç realizohet me këto përbërje:

Llaç bastard me rërë natyrale lumi (me lagështi, shtesë në volum 20% dhe porozitet 40 % e formuar me rërë në raporte 1: 0, 8 : 8. Gëlqere e shtuar në 110 lt, çimento 300, 150 kg, rërë 1.29 m³.

Llaç bastard marka 25 me rërë natyrale lumi (me lagështi, shtesë në volum 20% me çimento: gëlqere: rërë në raporte 1: 0,5: 5,5. Gëlqere e shuar 92 lt, çimento 300, 212 kg, rërë 1,22 m³.

Llaç bastard marka 15 me rërë të larë (porozitet 35%) e formuar me, çimento, gëlqere, rërë në raport 1: 0,8: 8. Gëlqere e shuar 105 lt, çimento 300, 144 kg, rërë 1,03 m³.

Llaç bastard marka 25 me rërë të larë (porozitet 35%) e formuar me, çimento: gëlqere, rërë në raport 1: 0,5:5,5. Gëlqere e shuar 87 lt, çimento 300, 206 kg, rërë 1,01 m³.

Llaç çimento marka 1:2 me rërë të larë e formuar me çimento, rërë në raport 1:2. Çimento 400, 527 kg, rërë 0,89 m³.

Specifikimi i përgjithshëm për tullat

Tulla si element i ndërtimit duhet të plotësojë kushtet e mëposhtme për ndërtimet antisizmike:

- Rezistencën në shtypje, e cila duhet të jetë: për tullën e plotë 75 kg/cm²; për tullat me vrima 80 kg/cm²; për sapet 150 kg/cm².
- Rezistencën në prerje, e cila duhet të jetë: për të gjitha tullat me brima 20 kg/cm².
- Përqindjen e boshllëqeve, e cila duhet të jetë: për tullën e plotë 0-25 %; dhe për të gjitha tullat me brima 25-45 %
- Trashësia e mishit perimetral dhe të brendshëm për tullat e plota, të mos jetë më e vogël se 20 mm dhe për të gjitha tullat me brima, trashësia e mishit perimetral të mos jetë më e vogël se 15 mm dhe e mishit të brendshëm, jo më e vogël se 9 mm.
- Sipërfaqja e një brime të mos jetë më e madhe se 4.5 cm².
- Ujë-thithja në përqindje duhet të jetë

nga 15 – 20 %. Mur me tulla të plota 25 cm

Muraturë me tulla të plota mbajtëse në lartësi deri 3 m, realizohet më llaç bastard m-25, sipas pikës 5.1.1 me përmbajtje për m³: tulla të plota nr. 400, llaç bastard m³ 0.25, çimento 400, për çdo trashësi muri, duke përfshirë çdo detaj dhe kërkesë për dhëmbët e lidhjes, qoshet, parmakët, skelat e shërbimit ose skelerinë, si dhe çdo gjë tjetër të nevojshme për mbarimin e muraturës dhe realizimin e saj. Për muraturën e katit përdhe, sipërfaqja e xokulit duhet të jetë e niveluar me një shtresë llaçi çimento 1:2 me trashësi jo më të vogël se 2cm.

Mur me tulla të lehtësuara

Muraturë me tulla të lehtësuara, në lartësi deri 3 m, realizohen me Llaç bastard m-25 sipas pikës 1.2, me përmbajtje për m³: tulla të lehtësuara nr. 205, Llaç bastard m³ 0.29, çimento 400, për çdo trashësi, duke përfshirë çdo detaj dhe kërkesë për dhëmbët e lidhjes, qoshet, hapjet në parapetet e dritareve, skelat e shërbimit ose skelerinë, si dhe çdo gjë tjetër të nevojshme për mbarimin e muraturës dhe realizimin e saj. Për muraturën e katit përdhe, sipërfaqja e xokolaturës duhet të jetë e niveluar me një shtresë llaçi çimento 1:2 me trashësi, jo më të vogël se 2 cm.

Mur ndarës 12 cm

Muraturë me tulla të plota me trashësi 12 cm dhe llaç bastard m-25 sipas pikës 5.1.1. me përmbajtje për m³ : tulla të plota 424 copë, llaç 0.19 m³, çimento 400 dhe ujë.

Mur i brendshëm me tulla të plota

Muraturë me tulla të plota, me trashësi 25 cm realizohet me llaç bastard m- 25 sipas pikës 5.1.1 me përmbajtje për m³: tulla të plota nr. 400, llaç 0,25 m³, çimento 400, 38 kg dhe ujë, përfshirë çdo detaj e kërkesë për dhëmbët e lidhjes, qoshet, hapjet në parapetet e dritareve, skelave të shërbimit ose skelerinë si dhe çdo gjë tjetër të nevojshme për mbarimin e muraturës dhe realizimin e saj. Për muraturën e katit përdhe, sipërfaqja e xokolaturës duhet të jetë e niveluar me një Shtresë Llaçi çimento 1:2 me trashësi, jo më të vogël se 2 cm.

Mur i brendshëm me tulla me birra 11 cm

Muraturë me tulla me 6 brima, me trashësi 11 cm dhe llaç bastard m-25 sipas pikës 5.1.1 me përmbajtje për m³: tulla me 6 vrima 177 copë, llaç 0,10 m³, çimento 400 dhe ujë, përfshirë çdo detaj e kërkesë për dhëmbët e lidhjes, qoshet, hapjet në parapetet e dritareve, skelave e shërbimit ose skelerinë si dhe çdo gjë tjetër të nevojshme për mbarimin e muraturës dhe realizimin e saj. Për muraturën e katit përdhe sipërfaqja e xokolaturës duhet të jetë e niveluar me një Shtresë Llaçi çimento 1:2 me trashësi jo më të vogël se 2 cm.

Mur i brendshëm me tulla me birra 20 cm

Muraturë me tulla me 6 brima, me trashësi 20 cm realizuar me llaç bastard m-25 sipas përmbajtje për m³: tulla me 6 vrima 172 copë, llaç 0,12 m³, çimento 400 dhe ujë, përfshirë çdo detaj e kërkesë për dhëmbët e lidhjes, qoshet, hapjet në parapetet e dritareve, skelave të shërbimit ose skelerinë si dhe çdo gjë tjetër të nevojshme për mbarimin e muraturës dhe realizimin e saj. Për muraturën e katit përdhe sipërfaqja e xokolaturës duhet të jetë e niveluar me një Shtresë Llaçi çimento 1:2 me trashësi, jo më të vogël se 2 cm.



SEKSIONI 5: RIFINITURAT

5.4.1 Dopolio mur me tulla

Njëlloj si në rastet e paraqitura më sipër, vetëm se këtu kemi dy rreshta mur tulle të vendosur ngjitur me njëri tjetrin dhe të lidhur ndërmjet tyre me mjeshtëri.

5.4.2 Dopolio mur me tulla të lehtësuara

Njëlloj si në rastet e paraqitura më sipër, vetëm se këtu kemi dy rreshta mur tulle të lehtësuara të vendosur ngjitur me njëri tjetrin dhe të lidhur ndërmjet tyre me mjeshtëri.

5.4.3 Rikonstruksioni i tarracës

Rikonstruksioni i dëmtimeve të pjesëve të pjerrëta, duke përdorur llaç çimento me përmbajtje për 1:2 sipas pikës 5.1.1.5, pas këtij riparimi do të formohet një shtresë llaç çimentoje me trashësi minimumi 2 cm të niveluar për krijimin e shtresës izoluese.

Punimi i sipërfaqeve vertikale i përgatitur për instalimin e membranave izoluese.

Shtresa izoluese duhet shtrirë në një sipërfaqe të thatë, të pastruar e niveluar mirë më parë me shtresë horizontale pjerrësi si dhe sipërfaqet vertikale. Këto trajtohen fillimisht me një shtresë bituminoze, dhe mbi këto fillon vendosja e fletëve bituminoze, me fibër minerale, secila me trashësi 3 mm, të ngjitura me ngrohje dhe në mënyrë të tillë, që fletët t'i mbivendosen njëra - tjetrës, në sipërfaqe të pjerrëta ose vertikale, duke u siguruar që mbulesa e elementeve të bashkuara të jetë minimumi 10 cm.

Mbrojtja e membranës izoluese me plan vertikal ose të pjerrët do të realizohet me shtresë llaç ose plaka çimentoje me trashësi 3 cm (tipi i llaçit 1:2), pllakat ose shtresa e llaçit do të realizohet në formë kuadrati 2 x 2 m, me fuga nga 2 cm, të cilat do të mbushen me bitum, sipas kërkesave të dhëna në vizatime.

Izolimi i sipërfaqeve vertikale bëhet, në mënyrë që të mbrohen nga dëmtimi i instalimeve të membranave të reja izoluese.

Zëvendësimi i parapeteve të hequra, duke përfshirë riparime të nevojshme e zëvendësim me pllaka të reja duke i fiksuar me llaç me çimento (tip 1:2) të ngjitura dhe të gjitha kërkesat që tarracat të riparohen me cilësi.

5.4.4 Taraca të reja

- Termoizolimi

Termoizolimi realizohet duke përdorur materiale termoizoluese (penobeton ose polisterol) të vendosura në formë të pjerrët në zonat e shtresave hidroizoluese.

Mbulimi me shtresa llaçi i pjerrësisë së kërkuar me një minimum trashësie prej 3 cm, e realizuar me llaç çimento (tipi 1:2), e niveluar për instalimin e shtresës izoluese.

- Hidroizolimi

Hidroizolimi duhet shtrirë në një sipërfaqe të thatë, të niveluar më parë, duke përfshirë sipërfaqe vertikale, të trajtuara me shtresë të parë bituminoze si veshje e parë. Mbi këtë vendosen dy fletë bituminoze, me fibër minerale, secila me trashësi min. 3 mm, e ngjitur me flakë, me membrana të vendosura në këndet e dhura mbi njëra - tjetrën, në sipërfaqe të pjerrëta ose vertikale, duke u siguruar se mbulesa e elementeve të bashkuara të jetë 12 cm.

Mbrojtja e membranës izoluese me plan vertikal ose të pjerrët do të realizohet me shtresë llaç ose plaka çimentoje me trashësi 3 cm (tipi i llaçit 1:2), pllakat ose shtresa e llaçit do të realizohet në formë kuadrati 2 x 2 m, me fuga nga 2 cm, të cilat do të mbushen me bitum sipas kërkesave të dhëna në vizatime.

Instalimi i parapeteve betoni me kanale kulluese të përfshira, në beton të forcuar, të parafabrikuara ose të derdhura në vend sipas të dhënave në skica, beton (tipi 200) në dozim m^3 siç është treguar në 4.1.4, duke përfshirë kallëpet në përputhje me të gjitha kërkesat për të siguruar tarracën, me një punë me cilësi.

Në rastet kur hidroizolimi i tarracës bëhet kur nuk ka lustër çimentoje mbi shtresat e katramave, atëherë vendoset një shtresë prej 5 cm, me zhavorr të rrumbullakët me dimension 32 mm –64 mm, e cila shërben për mbrojtjen e katramasë.

lidhura, duke përfshirë lidhjen e ulluqeve horizontale të çatisë dhe të kulmit, duke përdorur llaç bastard m- 25 ose tel zinkato, skeleri dhe çdo detyrim tjetër të nevojshëm për ta përfunduar plotësisht punën.

5.4.5 Ulluqet vertikale dhe

horizontale Ulluqet

horizontale

Realizohen me pjerrësi prej 1% për largimin e ujërave. Ulluqet horizontale prodhohen me material plastik ose me llamarinë zinkato. Ulluku me llamarinë prej çeliku të zinkuar me trashësi jo më të vogël se 0,8 mm, i formuar nga pjesë të modeluara me mbivendosje minimale 5 cm, të salduara në mënyrë të rregullt me kallaj, me bord të jashtëm 2 cm më të ulët se bordi i brendshëm, të kompletuara me pjesë speciale për grykën e hyrjes. Ulluku horizontal, i modeluar sipas udhëzimeve në projekt, duhet të jetë i lidhur me tel zinkato me hallka të forta të vëna maksimumi në 70 cm. Në objektet me tarracë përdoren edhe ulluqe betoni. Të gjitha ulluqet prej betoni duhet të hidroizolohen me guaino nga ana e brendshme e tyre. Ullukët e vendosura ndërmjet çatisë dhe parapetit do të jenë prej llamarine të zinkuar, sipas detajeve të vizatimit.

Ulluqet vertikale

Janë për shkarkimin e ujërave të çative dhe tarracave, dhe kur janë në gjendje jo të mirë duhet të çmontohen dhe të zëvendësohen me ullukë të rinj.

Ulluqet vertikale për shkarkimin e ujërave të çative dhe tarracave që përgatiten me llamarinë prej çeliku të zinkuar, duhet të kenë trashësi jo më të vogël se 0.6 mm dhe diametër 10 cm, kurse

ulluqet vertikale prej PVC kanë dimensione nga 8 deri në 12 cm dhe mbulojnë një sipërfaqe çatie nga 30 deri në 60 m^2 .

Në çdo ulluk duhet të mblidhen ujërat e një sipërfaqe çatie ose tarracë jo më të madhe se 60 m^2 .



Ullukët duhet të vendosen në pjesën e jashtme të ndërtesës, me anë të qaforeve përkatëse prej çeliku të zinkuar, të fiksuar çdo 2 m. Ujërat e tarracës që do të kalojnë në tubat vertikale duhet të mbliidhen nëpërmjet një pjate prej lamarine të zinkuar, i riveshur me guainë të vendosur në flakë, me trashësi 3 mm, të vendosur në mënyrë të tërthortë, ndërmjet muraturës dhe parapetit, me pjerrësi 1%, e cila lidhet me kasetën e shkarkimit sipas udhëzimeve në projekt.

Pjesa fundore e ulluqeve, për lartësinë 2 m, duhet të jetë PVC dhe e mbërthyer fort me ganxha hekuri si dhe poshtë duhet të kthehet me bërryl 90 gradë.

5. Rifiniturat e mureve

5.2.2. Suvatimi i brendshëm në rikonstruksione

Sistemim i sipërfaqeve ku është e nevojshme për suvatime për nivelimet e parregullsive, me anë të mbushjes me llaç bastard me më shumë shtresa dhe copa tullash n.q.s është e nevojshme, edhe për zonat e vogla si dhe çdo detyrim tjetër për ta përfunduar plotësisht stukimin.

Përpara se të hidhet sprucimi duhet që sipërfaqja që do të suvatohet të laget mirë me ujë. Sprucim i mureve dhe tavaneve për muraturë të pastruar me llaç çimentoje të lëngët për përmirësimin e ngjitjes së suvasë dhe rificimin e sipërfaqeve të muraturës, duke përfshirë skelat e shërbimit dhe çdo detyrim tjetër për ta përfunduar plotësisht sprucimin.

Suvatim me drejtues i realizuar nga një shtresë me trashësi 2 cm llaçi bastard m-25 me përmbajtje për m²: rërë e larë 0,005 m³; llaç gëlqereje m- 1 : 2, 0.03 m³; çimento 400, 6.6 kg; ujë, i aplikuar me paravendosje të drejtuesve në mure (shiritit me llaç me trashësi 15 cm çdo 1 deri në 1,5 m), dhe e lëmuar me mistri e bërda, duke përfshirë skelat e shërbimit si dhe çdo detyrim tjetër për ta përfunduar plotësisht suvatimin.

5.2.3. Suvatim i brendshëm në ndërtime të reja

Sprucim i mureve dhe tavaneve me llaç çimentoje të lëngët, për përmirësimin e ngjitjes së suvasë dhe rificimin e sipërfaqeve të muraturës, duke përfshirë skelat e shërbimit dhe çdo detyrim tjetër për ta përfunduar plotësisht sprucimin.

Suvatim i realizuar nga një shtresë me trashësi 2 cm llaçi bastard m-25 me përmbajtje për m²: rërë e larë 0,005 m³; llaç gëlqereje m- 1: 2, 0.03 m³; çimento 400, 6.6 kg; ujë, i aplikuar me paravendosje të drejtuesve në mure (shiritit me llaç me trashësi 15 cm çdo 1 deri në 1,5 m), dhe e lëmuar me mistri e bërda, duke përfshirë skelat e shërbimit si dhe çdo detyrim tjetër për ta përfunduar plotësisht suvatimin.

5.2.4. Suvatim i jashtëm në rikonstruksione

Stukim dhe sistemim i sipërfaqeve ku është e nevojshme, për suvatime për nivelimet e parregullsive, me anë të mbushjes me llaç bastard me më shumë shtresa dhe copa tullash n.q.s është e nevojshme, edhe për zonat e vogla si dhe çdo detyrim tjetër për ta përfunduar plotësisht stukimin.

Përpara se të hidhet sprucimi duhet që sipërfaqja që do të suvatohet të laget mirë me ujë. Sprucim i mureve dhe tavaneve për muraturë të pastruar me llaç çimentoje të lëngët për përmirësimin e ngjitjes së suvasë dhe rificimin e sipërfaqeve të muraturës, duke përfshirë skelat e shërbimit dhe çdo detyrim tjetër për ta përfunduar

plotësisht sprucimin.

Suvatim i realizuar nga një shtresë me trashësi 2 cm llaçi bastard m-25 me dozim për m²: rërë e larë 0,005 m³; llaç bastard 0.03 m³; çimento 400, 7.7 kg; ujë, i aplikuar me paravendosje të drejtuesve në mure (shiritit me llaç me trashësi 15 cm çdo 1 deri në 1,5 m), dhe e lëmuar me mistri e bërda, duke përfshirë skelat e shërbimit si dhe çdo detyrim tjetër për ta përfunduar plotësisht suvatimin.

5.2.5. Suvatim i jashtëm termo-izolues Suvatimi termo-izolues përbehet nga
-polisterol

-rrjete 14g/m²

-ngjitës për rrjetën me dy duar

-suva grafiato 2mm

5.2.6. Suvatim i jashtëm në ndërtime të reja

Sprucim i mureve dhe strehave, me llaç çimentoje të lëngët për përmirësimin e ngjitjes së suvasë dhe rforcimin e sipërfaqeve të muraturës, duke përfshirë skelat e shërbimit dhe çdo detyrim tjetër për ta përfunduar plotësisht sprucimin.

Suvatim i realizuar nga një shtresë me trashësi 2 cm llaçi bastard m-25 me dozim për m²: rërë e larë 0,005 m³; llaç bastard 0.03 m³; çimento 400, 7.7 kg; ujë, i aplikuar me paravendosje të drejtuesve në mure (shiritit me llaç me trashësi 15 cm çdo 1 deri në 1,5 m), dhe e lëmuar me mistri e bërda, duke përfshirë skelat e shërbimit si dhe çdo detyrim tjetër për ta përfunduar plotësisht suvatimin.

5.2.7. Patinimi

Patinimi muri realizohet me stuko, çimento dhe me gëlqere të cilësisë së lartë, mbi sipërfaqe të suvatuara më parë dhe të niveluara, me përmbajtje: gëlqere 3 kg për m². Lartësia e patinimit për ambientet e ndryshme të ndërtesës duhet të vendoset nga Supervizori, përfshirë dhe çdo punë tjetër dhe kërkesë për ta konsideruar patinimin të përfunduar dhe të gatshme për tu lyer me çdo lloj boje.

5.2.8. Lyerje me bojë plastike në rikonstrukcion

5.2.9. Lyerje me bojë plastike e sipërfaqeve të brendshme

Procesi i lyerjes me bojë plastike i sipërfaqeve të mureve të brendshme kalon nëpër tre faza si më poshtë:

1-Përgatitja e sipërfaqes që do të lyhet.

Para lyerjes duhet të bëhet pastrimi i sipërfaqes, mbushja e gropave të vogla apo dëmtimeve të sipërfaqes së murit me anë të stukimit me material sintetik dhe bërja gati për para-lyerje. Në rastet e sipërfaqeve të patinuara bëhet një pastrim i kujdesshëm i sipërfaqes.

Para fillimit të procesit të lyerjes duhet të bëhet mbrojtja e sipërfaqeve që nuk do të lyhen. (dyer, dritare, etj.) me anë të vendosjes së letrave mbrojtëse.



2- Para-lyerja e sipërfaqes së brendshme të pastruar.

Në fillim të procesit të lyerjes bëhet para-lyerja e sipërfaqeve të pastruara mirë me vinovil të holluar (Astar plastik). Për para-lyerjen bëhet përzierja e 1 kg vinovil me 2.5-3 litra ujë. Me përzierjen e përgatitur bëhet para-lyerja e sipërfaqes vetëm me një dorë.

Norma e përdorimit është 1 litër përzierje vinovil me ujë duhet të përdoret për 20 m² sipërfaqe.

3- Lyerja me bojë plastike e sipërfaqeve të brendshme.

Në fillim bëhet përgatitja e përzierjes së bojës plastike e cila është e paketuar në kuti 5 litërshe. Lëngu i bojës hollonhet me ujë në masën 20-30 %. Kësaj përzierje i hidhet pigmenti derisa të merret ngjyra e dëshiruar dhe e aprovuar nga Supervizioni I punimeve dhe pastaj bëhet lyerja e sipërfaqes. Lyerja bëhet me dy duar.

Norma e përdorimit është 1 litër bojë plastike e holluar duhet të përdoret për 4-5 m² sipërfaqe. Kjo normë varet ashpërsia e sipërfaqes së lyer.

Lyerje me bojë akrilik i sipërfaqeve të jashtme

Para lyerjes duhet të bëhet mbrojtja e sipërfaqeve që nuk do të lyhen. (dyer, dritare etj) me anë të vendosjes së letrave mbrojtëse.

Në fillim të procesit të lyerjes bëhet para-lyerja e sipërfaqeve të pastruara mirë me vinovil të holluar (Astar plastik). Në fillim bëhet përgatitja e astarit duke bërë përzierjen e 1 kg vinovil të holluar me 3 litër ujë. Me përzierjen e përgatitur bëhet para-lyerja e sipërfaqes vetëm me një dorë.

Norma e përdorimit është 1 litër vinovil i holluar që duhet të përdoret për 20m² sipërfaqe.

Më pas vazhdohet me lyerjen me bojë akrilik. Kjo bojë ndryshon nga boja plastike sepse ka në përbërjen e saj vajra të ndryshme, të cilat e bëjnë bojën rezistente ndaj rrezeve të diellit, ndaj lagështirës së shirave, etj.

Në fillim bëhet përgatitja e përzierjes së bojës akrilik me ujë. Lëngu i bojës hollonhet me ujë në masën 20-30 %. Kësaj përzierje i hidhet pigmenti deri sa të merret ngjyra e dëshiruar. Pastaj, bëhet lyerja e sipërfaqes. Lyerja bëhet me dy duar. Norma e përdorimit është 1 litër bojë akrilik i holluar në 4-5 m² sipërfaqe (në varësi të ashpërsisë së sipërfaqes së lyer).

Personeli, që do të kryejë lyerjen duhet të jetë me eksperiencë në këtë fushë dhe duhet të zbatojë të gjitha kushtet teknike të lyerjes të KTZ dhe STASH.

Lyerje me bojë plastike në ndërtime të reja

Përpara fillimit të punimeve, kontraktori duhet t'i paraqesë për aprovim Supervizorit, markën, cilësinë dhe katalogun e nuancave të ngjyrave të bojës, që ai mendon të përdorë.

Të gjitha bojërat që do të përdoren duhet të zgjidhen nga një prodhues që ka eksperiencë në këtë fushë. Nuk lejohet përzierja e dy llojeve të ndryshme markash boje gjatë procesit të punës. Hollimi i bojës duhet të bëhet vetëm sipas udhëzimeve të prodhuesit dhe aprovimit të Supervizorit. Përpara fillimit të lyerjes duhet që të gjitha pajisjet, mobiliet ose objekte të tjera që ndodhen në objekt të mbulohen në mënyrë që të mos bëhen me bojë. Është e domosdoshme, që pajisjet ose mobilje që janë të mbështetura ose të varura në mur të largohen në mënyrë që të bëhet një lyerje komplet e objektit. Materiali i pastrimit të njollave duhet të jetë me përmbajtje të ulët toksikimi. Pastrimi dhe lyerja duhet të koordinohen në atë mënyrë që gjatë pastrimit të mos ngrihet pluhur ose papastërti dhe të bjerë mbi sipërfaqen e sapo lyer. Furçat, kovat dhe enët e tjera ku mbahet boja duhet të jenë të pastra. Ato duhet të pastrohen shumë mirë përpara çdo përdorimi sidomos kur duhet të punohet me një ngjyrë tjetër. Gjithashtu, duhet të pastrohen kur mbaron lyerja në çdo ditë.

Personeli që do të kryejë lyerjen, duhet të jetë me eksperiencë në këtë fushë dhe duhet të zbatojë të gjitha kushtet teknike të lyerjes sipas KTZ dhe STASH.

Lyerja me bojë hidromat në punime rehabilitimi e të reja

Në rehabilitim

Procesi i lyerjes së sipërfaqeve të mureve dhe tavanëve kalon nëpër tre faza si më poshtë:

1-Përgatitja e sipërfaqes që do të lyhet

Para lyerjes duhet të bëhet kruajtja e ashpër e bojës së mëparshme nga sipërfaqja e lyer, mbushja e gropave të vogla apo dëmtimeve të sipërfaqes së murit me anë të stukimit me material sintetik dhe bërja gati për para-lyerje

Përpara fillimit të procesit të lyerjes duhet të bëhet mbrojtja e sipërfaqeve që nuk do të lyhen (dyer, dritare, etj.) me anë të vendosjes së letrave mbrojtëse.

2-Para-lyerja e sipërfaqes së pastruar

Në fillim të procesit të lyerjes, bëhet para-lyerja e sipërfaqeve të pastruara mirë me gëlqeren të holluar (Astari). Për para-lyerjen bëhet përzierja e 1 kg gëlqere me një litër ujë. Me përzierjen e përgatitur bëhet para-lyerja e sipërfaqes vetëm me një dorë.

Norma e përdorimit është 1 litër gëlqere e holluar duhet të përdoret për 2 m² sipërfaqe.

3-Lyerja me bojë hidromat e sipërfaqes

Në fillim bëhet përgatitja e përzierjes së bojës hidromat të lëngët e cila është e paketuar në kuti 5 – 15 litërshe. Lëngu i bojës hollohet me ujë në masën 20-30 %. Kësaj përzierje i hidhet pigmenti deri sa të merret ngjyra e dëshiruar dhe e aprovuar nga Supervizori i punimeve dhe pastaj bëhet lyerja e sipërfaqes. Lyerja bëhet me dy duar.

Norma e përdorimit është 1 litër bojë hidromat i holluar duhet të përdoret për 2.7 – 3 m² sipërfaqe. Kjo normë varet nga ashpërsia e sipërfaqes dhe lloji i bojës së mëparshme.

Në ndërtime të reja para lyerjes duhet të bëhet pastrimi i sipërfaqes që do të lyhet nga pluhurat dhe të shikohen dëmtimet e vogla të saj, të bëhet mbushja e gropave të vogla apo dëmtimeve të sipërfaqes së murit me anë të stukimit me material sintetik dhe bërja gati për lyerje.

Para lyerjes duhet të bëhet mbrojtja e sipërfaqeve që nuk do të lyhen (dyer, dritare, etj.) me anë të vendosjes së letrave mbrojtëse.

Në fillim të procesit të lyerjes bëhet para-lyerja e sipërfaqeve të pastruara mirë me gëlqere të holluar (Astari). Në fillim bëhet përgatitja e astarit duke përzier 1 kg gëlqere me 1 litër ujë. Me përzierjen e përgatitur bëhet para-lyerja e sipërfaqes vetëm me një dorë.

Norma e përdorimit është 1 litër gëlqere e holluar duhet të përdoret për 2 m² sipërfaqe.

Më pas vazhdohet me lyerjen me bojë si më poshtë:

-Bëhet përgatitja e përzierjes së bojës hidromat të lëngshëm me ujë. Lëngu i bojës hollohet me ujë në masën 20 – 30 %. Kësaj përzierje i hidhet pigment derisa të merret ngjyra e dëshiruar.

- Bëhet lyerja e sipërfaqes. Lyerja bëhet me dy duar. Norma e përdorimit është 1 litër bojë hidromat i holluar në 2.7 – 3 m² sipërfaqe (në varësi të ashpërsisë së sipërfaqes së lyer).

Lyerje e mureve me pllaka gipsi

Përpara kryerjes së procesit të lyerjes së mureve me pllaka gipsi, duhet që të kenë përfunduar të gjitha rifiniturat e tyre (mbushja e fugave, e vendeve ku janë futur vidat, qoshet etj.).

Procesi i lyerjes së këtyre mureve me bojë plastike kryhet njëjloj si në pikën 6.1.8.

Lyerje me bojë vaji në rikonstruksion

Përpara bojatisjes, bëhet gërryerja dhe heqja e lyerjeve të vjetra nga sipërfaqet. Kjo realizohet me shumë shtresa mbi dyert dhe dritaret prej druri, mbi patinimet ekzistuese si dhe sipërfaqe hekuri: (me solvent, me dorë ose pajisje të mekanizuar), duke përfshirë skelat e shërbimit ose skelerinë si dhe lëvizja në ambientin e kantierit.

Stukim dhe smerilim të dritareve prej druri, patinimeve dhe elementeve prej hekuri, duke përdorur stuko të përshtatshme për përgatitjen e sipërfaqeve për lyerjen me bojë vaji.

Lyerje e elementeve prej hekuri, fillimisht me bojë të përgatitur me një dorë minio plumbi ose antiruxho ose në formën e vajit sintetik, me përmbajtje për m², 0.080 kg.

Lyerje me bojë vaji sintetik për sipërfaqe druri, metalike dhe patinime, me dozim për m²: bojë vaji 0.2 kg dhe me shumë duar, për të patur një mbulim të plotë dhe perfekt të sipërfaqeve si dhe çdo gjë të nevojshme për mbarimin e plotë të lyerjes me bojë vaji.

Lyerje me bojë vaji në ndërtime të reja

Stukim dhe smerilim të dritareve prej druri, patinimeve dhe elementeve prej druri, duke përdorur stuko të përshtatshme për përgatitjen e sipërfaqeve për lyerjen me bojë vaji.

Lyerje me bojë vaji sintetik për sipërfaqe druri dhe patinime, me dozim për m²: bojë vaji 0.2 kg dhe me shumë duar për të patur një mbulim të plotë dhe perfekt të sipërfaqeve si dhe çdo gjë të nevojshme për mbarimin e plotë të lyerjes me bojë vaji.

Lyerje e sipërfaqeve metalike

Stukim dhe smerilim të elementeve prej hekuri duke përdorur stuko të përshtatshme për përgatitjen e sipërfaqeve për lyerjen me bojë vaji.

Lyerje e elementeve prej hekuri, me bojë të përgatitur fillimisht me një dorë minio plumbi ose antiruxho ose në formën e vajit sintetik, me dozim për m², 0.080 kg.

Lyerje me bojë vaji sintetik për sipërfaqe metalike, me dozim për m²: bojë vaji 0.2 kg dhe me shumë duar për të patur një mbulim të plotë dhe perfekt të sipërfaqeve si dhe çdo gjë të nevojshme për mbarimin e plotë të lyerjes me bojë vaji në mënyrë perfekte.

Lyerje e sipërfaqeve të drurit

Lyerja e drurit bëhet si zakonisht për 2 arsye:

- për arsye dekor
- si dhe për të rritur qëndrueshmërinë (ndaj lagështirës, ndaj rrezeve intensive të diellit, ndaj infektimit prej dëmtuesve të drurit si dhe ndaj infektimit prej kërpudhave etj.).

Materialet që përdoren për lyerjen e drurit si zakonisht duhet dhe i plotësojnë të dyja këto kritere. Lyerja mund të bëhet me të gjitha bojërat për lyerjen e drurit, të cilat janë pajisur me certifikatë.

Punimet duhet të bëhen sipas kërkesës të arkitektit/Supervizorit, por sipërfaqja e drurit duhet të lyhet të paktën dy herë (në raste të kërkesës të arkitektit/ Supervizorit edhe më shumë herë).

Veshja e mureve me pllaka, granil, mermer, gurë etj.

Kur flitet për veshjen e mureve me pllaka prej materialeve të ndryshme duhet menduar se për çfarë muri bëhet fjalë. Muret duhet të ndahen në mure të brendshme dhe të jashtme.

Po ashtu, duhet marrë parasysh materiali prej së cilës është ndërtuar muri (kartongips, betoni, mure me tulla, etj.) Sipas materialeve ndërtimore të murit dhe sipërfaqes se tij metodat e veshjes së murit mund të ndahen po ashtu dy klasa.

- Ngjitja e pllakave me llaç (për sipërfaqe jo të drejta)
- Ngjitja e pllakave me kollë (për sipërfaqe të drejta)

Përsa i takon ngjitjes të pllakave të tipeve të ndryshme me llaç, duhet që punimet t'u përmbahen këtyre kushteve:

Baza në të cilën ngjiten pllakat e tipeve të ndryshme, duhet të jetë e pastër nga pluhuri dhe të jetë e qëndrueshme.

Përbërja e llaçit është e njëjta siç është e përshkruar më lart në pikën 6.2.1. Trashësia e llaçit duhet të jetë jo më pak se 15 mm. Llaçi në raste se përdoret për veshjen e mureve të jashtme duhet të jetë rezistent ndaj ngricës dhe koeficienti i marrjes së ujit në % të jetë < 3 %. Po ashtu, llaçi duhet t'i plotësojë kriteret e ruajtjes së ngrohjes dhe të rezistencës kundër zërit.

Ngjitja e pllakave me kollë, bëhet kur sipërfaqja e bazës mbajtëse është e drejtë. Kollin vendoset sipas nevojës me një trashësi prej 3 mm deri në 15 mm. Të gjitha kriteret e lartpërmendura, të cilat duhet t'i plotësojë llaçi, vlejné edhe për kollin.

Mbasi të thahet llaçi ose kollin, duhet që fugat e planifikuara, të mbushen me një material të posaçëm (bojak).

Fugat nëpër qoshe dhe lidhje të mureve duhet të mbushen me ndonjë masë elastike (si p.sh. silikon).

Për secilën sipërfaqe 30 m² të veshur me pllaka të ndryshme, është e nevojshme vendosja e fugave lëvizëse.

Kushtet e punimeve me pllaka gres duhet t'u përmbahen kushteve të përmendura në pikat 6.2.4 dhe 6.2.5.

Të gjitha pllakat duhet të jenë rezistente kundër ngricës si dhe të kenë një durueshmëri të lartë.

Në fotografitë e mëposhtme mund të shihet se si duhet të vendosen pllakat në mure.

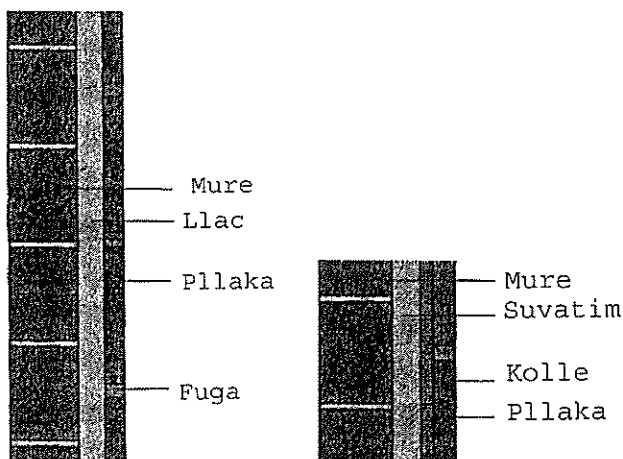

Dyer dhe dritare

Dritaret/informacion i përgjithshëm/kërkesat

Dritaret janë pjesë e rëndësishme arkitektonike dhe funksionale e ndërtesës. Ato sigurojnë ndriçimin për pjesët e sipërfaqes së brendshme të tyre. Madhësia (kupto dimensionet) e tyre variojnë, varet nga kompozimi arkitektonik, nga madhësia e sipërfaqes së brendshme dhe kërkesat e tjera të projektuesit. Dritaret duhet të jenë në kuotë 80-90 cm mbi nivelin e dyshemesë, kjo varet dhe nga kërkesat e projektuesit.

Dritaret mund të jenë të prodhuara me dru, alumin ose PVC.

Pjesët kryesore të dritareve janë: Kasa e dritares që fiksohet në mur me elemente prej hekuri përpara suvatimit. Korniza e dritares do të vidhohet me kasën e saj mbas suvatimit dhe bojatisjes. Në bazë të vizatimit të dritares së treguar në vizatimin teknik, korniza do të pajiset në kasë me mentesha dhe bllokues të tipeve të ndryshme të instaluar në te. Kanate me xham të hapshëm, të pajisur me mentesha, doreza të fiksuara dhe me ngjitës transparent silikoni, si dhe me kanata fikse.

Komponentët

Dritare prej druri pishe, të trajtuara me mbulose mbrojtëse të drunjte do të përbëhen nga:

- një kasë druri që fiksohet në mur me anë të kunjave prej çeliku përpara suvatimit (gjerësia e kornizës është 4 cm kurse madhësia sipas kasës së dritares)
- një kornizë druri (seksion 7x4cm) që do të vidhohet te kasa e drurit të dhënë më sipër mbas suvatimit dhe bojatisjes të mureve. Për dritaret e dhëna në vizatimet teknike, korniza do të jetë me mentesha dhe bllokues të ankoruar në të për, dritare me kanate, dritare me kornizë, dritare për papafingo, dritare për ndriçim.
- kanate me xham tek ose dopio, të hapshëm të pajisur me mentesha, doreza të fiksuara, panele xhami, (4 mm të trashë kur janë transparent, 6 mm kur janë të përforcuar me rrjet teli), të fiksuara me listela të plota druri dhe ngjitës transparent silikoni, bllokues dritaresh me zinxhir ose Kompas.
- shirita druri të plotë rreth perimetrit të brendshëm të dritares, kur realizohen me paturë nga brenda dhe jashtë në mungesë të paturës.
- Bojatisje me boje vaji ose llak

Dritaret e përbëra me profil duralumini i kemi me:

- Hapje vertikale
- Hapje horizontale
- Me rrëshqitje

dhe janë të përbëra nga:

- Korniza e fiksuara e aluminit (me përmasa 61-90mm) do të jetë e fiksuara në mur me telajo hekuri të montuara përpara suvatimit. Dritaret janë të pajisura me elemente, që shërbejnë për ankorimin dhe fiksimin e tyre në mur si dhe pjesët e dala, që shërbejnë për rrëshqitjen e kanatit të dritares.
- Kanati i dritares do të vidhohet në kornizën e dritares mbas punimeve të suvatimit dhe bojatisjes.
- ulluqet e mblledhjes së ujit
- Aksesorët
- rrota për rrëshqitjen e tyre dhe korniza e grilave
- përforcues hekuri
- ulluk prej gome
- doreza dhe bllokues të ankoruar në të
- panel me xham të hapshëm (4 mm të trashë kur është transparent, 6 mm kur janë të përforcuar me rrjet teli ose dopio xham). Ato do të fiksohen në kornizat metalike nga ristela alumini dhe ngjitës transparent silikoni

Dritaret PVC do të përbëhen nga:

- kasë PVC (me gjerësi 58mm) do të jetë e fiksuara në mur me fasheta hekuri të përshtatshëm përpara suvatimit. Kornizat PVC do të jenë të pajisura me mentesha dhe bllokuesit e ankoruar.
- korniza e dritares PVC do të vidhohet me kasën mbas punimeve të suvatimit dhe bojatisjes
- kanate me xham të hapshëm (4 mm të trashë kur është transparent dhe 6 mm të trashë kur janë të përforcuar me rrjet teli ose dopio xham) e do të fiksohen me dritaren në tre pika të

ankoruara doreza dhe bllokues.

- ulluqe të mbledhjes së ujit
- rrota për rrëshqitjen e tyre dhe korniza e grilave
- përforcues hekuri i galvanizuar
- ulluk prej gome
- doreza dhe bllokues te ankoruar në të
- ngjitës special leshi për izolimin

Riparimin i dritareve prej druri

Riparimi i dritareve prej druri përfshin:

- zëvendësimin e plotë ose të pjesshëm të pjesëve që mungojnë ose të prishura me dru të njëjtë, të stazhionuar dhe me përmasa si të seksioneve ekzistuese;
- zdrukthimin e të gjitha pjesëve të deformuara;
- stukimin e çdo plasaritje me stuko të përshtatshme të së njëjtës ngjyrë me atë të drurit;
- verifikimin, kontrollin, kalibrimin, vajtjen dhe zëvendësimin e mundshëm të të gjitha menteshave dhe të të gjitha pjesëve të tjera përbërëse;
- vendosjen në vepër të dritareve të riparuar dhe nëse është e nevojshme edhe punime murature, çdo detyrim tjetër të nevojshëm për të siguruar funksionimin e plotë të dritareve;
- furnizimin dhe vendosjen në vepër të xhamave;
- përgatitjen dhe lyerjen me bojë të dritareve, skelat e shërbimit ose skelerine, punimet e muraturës si dhe çdo detyrim tjetër për mbarimin e punës.

Pragjet e dritareve, granil, mermer, granil të derdhur

Pragjet e dritareve janë dy llojesh: pragje të brendshme dhe të jashtme. Ato mund të jenë me material granili të derdhur, me pllakë mermeri ose me pllakë granili me ngjyrë dhe me pikë kullim uji, sipas vizatimit teknik ose udhëzimeve të supervisorit. Pragjet do të kenë kënde të mprehta dhe çdo detyrim tjetër për përfundimin e punës.

Dritare PVC

Furnizimi dhe vendosja e dritareve siç përshkruhet në specifikimet teknike me dimensione të dhëna nga kontraktori, përbëhen nga material PVC profilet e të cilit janë sipas standardeve Evropiane ISO EN 9002. Ngjyra e dritares do të jetë sipas kërkesës së investitorit.

Dritaret rrëshqitëse të PVC duhet të sigurojnë izolim me anë të një gome dhe adaptues në lidhje me kornizën. Seleksionimi I hapësirave të ndryshme lejon përdorim xhami tek ose dopio. Boshllëku brenda xhamit dopio duhet të jetë 20-24mm.

Sistemet e dritareve PVC duhet të sigurojnë në mënyrë perfekte izolimin nga ajri dhe uji. Ato duhet të sigurojnë një rezistence nga uji nën 500Pa (të barasvlefshme me shpejtësinë e erës prej 150km/orë). Testet për këtë duhet të jenë në përputhje me DIN 18055. Koeficienti I konduktivitetit termal duhet të jetë 2.0W (m2K) e cila konfirmon Standardet Evropiane. Në lidhje me izolimin e zërit, dritaret prej PVC duhet të sigurojnë izolim ndaj tingujve deri në shkallën 4 (>40dB).

Korniza fikse e dritares (ndarjet) do të ketë një dimension 74-116mm. Ato janë të siguruar me elemente, që shërbejnë për vendosjen dhe ankorimin në strukturat e murit si dhe pjesët e dala që shërbejnë për rrëshqitjen e skeletit të dritares. Forma e profilit është tubolare me qëllim që të mbledhë gjithë aksesorët e saj. Profili i skeletit të dritares do të jetë me përmasën 25 mm e cila do të mbulohet nga profili kryesor që do të fiksohet në mur.

Të dyja korniza fikse ose të lëvizshme janë projektuar dhe janë ndërtuar me fugë ajri që shërben si thyerje termike. Ato duhet të ofrojnë zbatim të Standardeve Evropiane të vendosjes së xhamit (Xham tek 4-6mm, xham dopio 20-24mm, xham tresh 24-28 mm), me kullues uji me mbledhës uji, me inklinim 2 gradë për të siguruar kullim uji perfekt, mbyllje perfekte nga mbyllësit qëndror, trashësi muri që arrin EN (t-3.1mm), izolim për erën dhe shiun ulluk unik I projektuar për të ndihmuar instalimin e materialeve të gomuar, që shërbejnë për këtë



qëllim. Karakteristikat e ngjitësit kundër agjentëve atmosferike duhet të jenë të provuar nga një testim i certifikuar i bërë, nga prodhuesit e kornizës së dritares ose nga prodhuesit e profileve.

Panelet e xhamit (4mm të trasha kur xhami është transparent dhe 6 mm të trasha kur janë të përforcuara me rrjet teli). Sipas kërkesës së investitorit, dritaret prej PVC mund të jenë me xham dopio (20-24mm) ose xham tresh (24-28mm).

Të gjitha punët e lidhura me muraturën dhe të gjitha kërkesat e tjera për kompletimi e punës duhet të bëhen me kujdes. Një model i materialeve të propozuara do të shqyrtohet nga supervizori për një aprovim paraprak.

Dyert - informacion i përgjithshëm

Dyert janë një pjesë e rëndësishme e ndërtesave. Ato duhet të sigurojnë hyrjen në pjesët e brendshme të tyre. Në varësi të funksionit që kanë, dyert mund të jenë të brendshme ose të jashtme. Madhësitë (kupto dimensionet) e tyre janë të ndryshme në varësi të kompozimit arkitektonik, kërkesave të projektit dhe të Investitorit. Dyert mund të jenë të prodhuara me dru, MDF, metalike, duralumini, plastike etj.

Pjesët kryesore të dyerve janë:

1. Kasa e derës e fiksuar në mur dhe e kapur nga ganxhat, vidat prej hekuri përpara suvatimit (materiale të dritares mund të jenë metalike, duralumini ose prej druri të fortë të stazhionuar);
2. Korniza e derës e cila lidhet me kasën me anë të vidave përkatëse pas suvatimit dhe bojatisjes;
3. Kanati i derës i cili mund të jetë prej druri, metalike, alumin ose PVC të përforcuara sipas materialit përkatës, si dhe aksesoret e derës, ku futen menteshat, dorezat, çelësat, vidat shtrënguese, etj.

Dyert - Komponentët

Pjesët përbërëse të çdo lloji dëre janë në varësi të llojit të derës dhe materialit që përdoret për prodhimin e tyre. Për secilën prej llojeve të dyerve pjesët përbërëse do të jenë si më poshtë:

Dyert e brendshme prej druri pishe, të trajtuara me mbulesë mbrojtëse të drunjtë do të përbëhen nga:

- një kase ë bërë me dru pishe të stazhionuar (me trashësi 4 cm) e trajtuar me një mbulesë mbrojtëse të drunjtë, e dimensionuar sipas gjerësisë së murit, (duke marrë parasysh edhe rritjen prej mbulesës së murit) mbërthehet fuqishëm në mur me vida hekuri dhe me llaç çimento
- Një kasë me binarë pishe, kur dyert janë me dhëmbë, me përmasa 7 x 5 cm, që mbërthehet në mur me ganxha e me llaç çimento.
- një kornizë e kasës së drurit që fiksohet tek kasa e drurit e dhënë më sipër pas suvatimit dhe lyerjes. Për dyert e dhëna në Vizatimet Teknike, korniza do të sigurohet me mentesha dhe ankerat e bravës për të gjitha llojet e dyerve (Dyer me kasë binarë, dyer pa kasë, me dritë në pjesën e sipërme, etj).
- Kanatet hapëse me kornizë të drunjtë (tamburate) të bërë me një kornizë druri të fortë (janë me përmasa minimalisht 10 x 4 cm), pjesë horizontale dhe vertikale me të njëjtin seksion çdo 40 cm. Në pjesën e poshtme, paneli më i ulët horizontal do të jetë në një lartësi prej 20 cm nga fundi. Kanatet me dru pishe të stazhionuar (me trashësi 3 cm) dhe e trajtuar me mbulesë mbrojtëse të drunjtë dhe të përforcuar në pjesët e brendshme me struktura druri, të cilat duhet të sigurohen të paktën nga 3 mentesha me gjerësi minimale 16 cm.
- një bravë metalike sekrete dhe tre kopje çelësash, doreza dyersh dhe doreze shtytëse të derës

Dyert - Vendosja në vepër

Vendosja e dyerve në vepër duhet të bëhet sipas kushteve teknike për montimin e tyre të dhëna në standardet shtetërore. Mënyra e vendosjes së tyre është në varësi të llojit të derës dhe materialit që përdoret për prodhimin e tyre. Për secilin prej llojeve të dyerve vendosja në vepër duhet të bëhet si më poshtë:

Dyert e brendshme prej druri pishe, të trajtuara me mbulesë mbrojtëse të drunjtitë do të instalohen sipas kësaj rradhe pune:

- një kasë dërrase e bërë me dru pishe të stazhionuar (me trashësi 4 cm) ose kasë binare 7 x 5 cm, e dimensionuar sipas gjerësisë së murit, (duke marrë parasysh edhe rritjen prej mbulesës së murit) mbërthehet fuqishëm në mur me ganxha ose me vida hekuri (çdo një metër) dhe me llaç çimento;

- një kornizë e kasës së drurit fiksohet tek kasa e drurit pas suvatimit dhe lyerjes. Korniza do të sigurohet me mentesha dhe ankerat e çelësit për të gjitha llojet e dyerve (Dyer me kasë dërrase, binare me dyer pa kasë, me dritë në pjesën e sipërme, etj). Në këtë kornizë do të fiksohen mbulesat mbrojtëse të drunjtë dhe shiritat e sigurisë me dru të fortë të siguruar nga një bravë sigurie. Trashësia totale e dyerve do të jetë 4,5 cm minimalisht.

- një bravë metalike dhe tre kopje çelësash tip sekret si dhe doreza e dyerve.

Rifiniturat e tavaneve

Tavan i suvatuar dhe i lyer me bojë

Te përgjithshme:

Te gjitha sipërfaqet që do të suvatohen do të lagen më parë me ujë. Aty ku është e nevojshme ujit do ti shtohen materiale të tjera, në mënyrë që të garantohet realizimi i suvatimit më së miri. Në çdo rast kontraktori është përgjegjës i vetëm për realizimin përfundimtar të punimeve të suvatimit.

Materialet e përdorura:

Llaç bastard marka-25 sipas pikës 5.1.1

Llaç bastard marka 1:2 sipas pikës 5.1.1.

Bojë hidromat ose gëlqere.

Përshkrimi i punës:

Sprucim i tavaneve, me llaç çimentoje të lëngët për përmirësimin e ngjites së suvasë dhe ri-forcimin e sipërfaqes të muraturës duke përfshirë skelat e shërbimit dhe çdo detyrim tjetër për të bërë plotësisht sprucimin.

Suvatim i realizuar nga një shtresë me trashësi 2 cm llaç bastard marka-25 me dozim per m², rërë e larë 0,005m³, llaç bastard (marka 1:2) 0,03m³, çimento (marka 400), 6,6 kg, uje I aplikuar në bazë të udhëzimeve të përgatitura në mure e tavane dhe e lëmuar me mistri e bërda, duke përfshirë skelat e shërbimit, si dhe çdo detyrim tjetër për të bërë plotësisht suvatimin me cilësi të mirë.

Lyerje dhe lemimi i sipërfaqes së suvatuar të tavanit, bëhet mbas tharjes së llaçit, për tu lyer me vonë.

Lyerje e sipërfaqes me hidromat ose me gëlqere, minimumi me dy shtresa. Ngjyra duhet të jetë e bardhë dhe duhet aprovuar nga Supervizori.

Tavan i varur me pllaka gipsi

Specifikimi i tavaneve:

Tavanet e varur zakonisht janë të ndarë me panele dhe perimetri është i barabartë ose me i madh në gjerësi sesa ½ e modulit të pllakës së plotë. Këto panele duhet të priten në madhësi të përshtatshme me skeletin përbërës së tavanit të varur. Drejtimi i instalimit duhet të jetë i treguar mbi planet e tavanit.

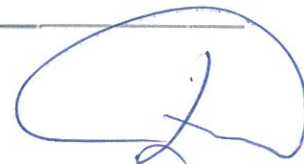

Konditat e montimit:

Kërkesa stabël për instalimin e tavanit të varur në objekt është vetëm n.q.s. ndërtesa është plotësisht e thatë (nuk ka lagështi) kushtet e motit janë të mira, ndërtesa ka ndriçim të plotë, si dhe gjatë muajve të stinës së dimrit është siguruar tharje nga ngrohtësia. Ajrosja e mirë duhet të bëhet për të reduktuar ngrohjen e tepërt, të krijuar gjatë ditës nga nxehtësia e solarit.

Kontrulli i ajrosjes duhet të përdoret për të shpërndarë lagështinë në ajër. Tharësi mekanik i ajrit është projektuar për të reduktuar përmbajtjen e lagështisë në ajër brenda ndërtesës. Djegia direkte e fosileve të lëndës djegëse të tilla si gas butani ose propan nuk është i rekomanduar sepse këto lëshojnë afërsisht 2.2 litër ujë për çdo 500 gram djegie të lëndës djegëse. Është me mirë të përdoret ngrohës për tharje elektriciteti ose indirekt ajër i ngrohtë të përdoret tharës vetëm për të reduktuar përqindjen e RH të krijuar nga lagështia e emetuar nga struktura.

Mirëmbajtja dhe pastrimi:

Mirëmbajtja e tavanit të varur duhet të kryhet vetëm mbas efektit të krijuar nga defektet kur punohet për një punë e tillë instalimi, si dhe dëmtimet (në veçanti zjarri dhe performanca akustike), janë plotësisht të vlerësuara. Në rast të tillë bëhet konsultimi tek teknikët.

Sidoqoftë, kur mirëmbajtja është e nevojshme, sigurohet vazhdimësi të lartë.

Pastrimi:

Së pari hiqet pluhuri nga tavani duke përdorur një furçë të butë. Njollat e shkrimet etj., duhet të hiqen me një gomë fshirëse të zakonshme. Një metodë tjetër alternative pastrimi është me rrobe të lagur ose sfungjer të futur në ujë me përbërje sapuni ose detergjent *diluent*. Sfungjeri duhet të përmbajë sa më pak ujë që të jetë e mundur. Tavani nuk duhet të jetë i lagur. Mbas larjes, pjesët me sapun e tavanit duhet të fshihet me një copë ose sfungjer të lagur në ujë të pastër.

- Pastrues abraziv nuk duhet të përdoren.
- Rekomandohen këto kimikate
- Specialisti kontraktin me shërbimin e pastrimit për zgjidhjet kimike të përdorimit të këtyre pastruesve. Në vendet që përdoren këto metoda pastrimi, është e rekomandueshme një provë paraprake. Është në të mirë të punës që kontakti për kryerjen e këtyre provave të kryhet në një zonë jo-kritike të ndërtesës.

Rifinitura të ndryshme

Mbrojtëset e këndeve të Mureve

Furnizimi dhe vendosja e mbrojtëseve të këndeve të mureve përshkruhet në specifikimet teknike të dhëna nga kontraktori. Ato përbëhen nga material alumini profil L të cilat janë sipas standardeve Evropiane dhe janë profile të lyera përpara se të vendosen në objekt. Ngjyra e tyre do të jetë sipas kërkesës së investitorit (zakonisht përdoret ngjyra e bardhë e emaluar).

Mbrojtëset e këndeve të mureve kanë përmasa: gjatësi 150 cm x 2 cm x 2 cm dhe janë në formën e profilit L të zgjedhur. Trashësia e profilit është 2 mm.

Profili në të dy anët e tij mund të jetë me vrima me $d=6-8$ mm, të cilat duhen për fiksimin sa më të mirë të mbrojtëses në mure. Në këtë rast mbrojtësja vendoset në mure para se të bëhet patinimi. Gjatë patinimit të dy anët e profilit të saj mbulohen.

Seksionet e profilit të aluminit do të jenë të lyera me anë të procesit të pjekjes *lacquering*.

Ngjitja ndërmjet mbrojtëses dhe murit do të bëhet duke përdorur materiale elasto-plastike të posaçëm për këto lloj profilesh alumini. Ngjitja bëhet me anë të një furçe të ashpër, pasi të jetë bërë mbyllja dhe suvatimi i çdo të çare të murit. Karakteristikat e ngjitësit kundër agentëve atmosferike duhet të jenë të provuar dhe të certifikuar nga testimi që prodhuesit kryejnë për këto mbrojtëse.

Për mbrojtjen e këndeve të mureve mund të përdoren edhe mbrojtëse prej druri pishe të mbrojtura me një mbrojtëse speciale druri (llak për materiale druri). Në këtë rast trashësia e profilit të tyre duhet të jetë 3-5 mm kurse përmasat do të jenë 150 x 3 x 3 cm. Bashkimi i dy shiritave prej druri bëhet me anë të thumbave të vegjël, vendi i të cilëve stukohet më pas. Në pjesën e bashkimit të tyre shiritat prej druri duhet të priten, me kënd 45 gradë.

Të gjitha punët e lidhura me instalimin dhe vendosjen e tyre në objekt duhet të bëhen sipas kërkesave teknike të supervizorit dhe të projektit. Një model i mbrojtëses së këndeve të mureve do ti jepet për shqyrtim supervizorit për një aprovim, para se të vendoset në objekt. Me kërkesë të veçantë të Supervizorit, mbrojtëset këndore mund të jenë edhe me lartësi deri në 2m.

Sipërfaqe prej xhami (vetratat)

Vetrata- Furnizimi dhe vendosja e vetratave prej xhami siç përshkruhet në specifikimet teknike me dimensione të dhëna nga kontraktori, përbëhen nga material alumini profilet e të cilit janë sipas standardeve Evropiane dhe janë profile të lyera përpara se të vendosen në objekt. Ngjyra e tyre do të jetë sipas kërkesës së investitorit.

Korniza fikse e vetratave do të ketë një dimension që do të përcaktohet nga vizatimet teknike. Ato kanë elemente që shërbejnë për vendosjen dhe ankorimin e vetratave në strukturat e murit. Forma e profilit të vetratave është tubolare me qëllim që të mbajë gjithë aksesorët e saj. Profili i skeletit të vetratës do të jetë me dimensione jo më pak se 25 mm që profili kryesor që do të fiksohet në mur të jetë i zbuluar.

Profilet e kornizave të lëvizshme kanë një dimension thellësia 32 mm dhe lartësia 75 mm të sheshta ose me zgjedhje ornamentale. Të dyja korniza fikse ose të lëvizshme janë projektuar dhe janë bërë me dy profile alumini të cilat janë bashkuar me njëra tjetrën dhe kanë një fugë ajri që shërben si thyerje termike, ato janë të izoluar nga një material plastik 15 mm.

Fiksimi i vetratave me kontrotelajo solide do të bëhet me kujdes me fashetat e hekurit për tek muri me llaç (me tapa me filete). Vendosja (fiksimi I vetrates) duhet të ketë një distancë të preferueshme nga qoshja e kornizës jo më shumë sesa 150 mm dhe midis tyre jo më shumë se 800 mm. Skeleti i fiksuar i vetratës do të vidhohet me telajon pas përfundimit të suvatimit dhe bojatisjes. Kanate të hapshëm me xhama do të vendosen me mentesha në skeletin e vetratës dhe do të pajisen me bravë mbyllëse dhe dorezë. Ngjitja dhe mbushja midis kasave dhe përbërjes së ndërtesës do të kryhet duke përdorur materiale elasto-plastike, mbas mbylljes së çdo të çarë me materiale izoluese. Midis brendësisë së kornizës suportuese të hekurit dhe kornizës së jashtme fikse të aluminit është e preferueshme të ruash një tolerancë instalimi prej 6mm, duke konsideruar një dalje të hapësira fiksuese prej rreth 2 mm. Toleranca e dimensioneve dhe trashësia do të jenë sipas standardeve evropiane.

Panelet e xhamit do të jenë të fiksuara në skeletin metalik me anë të listelave të aluminit në profilet metalike të vetratës dhe të shoqëruara me gomina. Të gjitha punet e lidhura me muraturën dhe të gjitha kërkesat e tjera për kompletimin e punës duhet të bëhen me cilësi.

Mbrojtëse horizontale të mureve (shiritat)

Furnizimi dhe vendosja e mbrojtëseve horizontale të mureve në klasa e korridore, përshkruhet në specifikimet teknike të dhëna nga kontraktori. Ato përbëhen nga material dërrase të lyera përpara se të vendosen në objekt. Ngjyra e tyre do të jetë sipas kërkesës së investitorit.

Mbrojtëset e mureve kanë përmasa 10 -15 cm x 2 cm dhe gjatësia është sipas përmasave të dhomave.

Fiksimi bëhet me profil në formë shiriti me trashësi 2 cm ,me vrima me $d= 6-8$ mm të cilat duhen për fiksime në mure. Profili i fiksohet në mur para se të bëhet patinimi. Gjatë patinimit të dy anët e profilit të saj mbulohen.

Mbrojtëset janë të siguruar me elemente që shërbejnë për vendosjen dhe ankorimin në strukturat e murit

Lartësia e vendosjes së mbrojtësve duhet të jetë në funksion të lartësisë së karrigeve.

Ngjitja ndërmjet mbrojtëses dhe murit do të bëhet duke përdorur materiale vida dhe elasto-plastike për profilet PVC.



Për mbrojtjen e mureve mund të përdoren edhe mbrojtëse prej druri pishe të mbrojtura me një shtresë speciale (llak për materiale druri). Në këtë rast trashësia e profilit fiksues të shiritave mbrojtës duhet të jetë 3-5 mm. Bashkimi i shiritit prej druri bëhet me anë të thumbave të vegjël, vendi i te cilëve stukohet më pas. Në pjesën e bashkimit të tyre profili prej druri dhe PVC duhet të priten me kënd 45 gradë.

Të gjitha punët e lidhura me instalimin dhe vendosjen e tyre në objekt duhet të bëhen sipas kërkesave teknike të supervizorit dhe të projektit. Një model i mbrojtëses së mureve do ti jepet për shqyrtim supervizorit për një aprovim para se të vendoset në objekt.

SEKSIONI 6:

6.1 Sistemi i shpërndarjes se ujit sanitar

Sistemi i tubove te ujit sanitar do te plotësoje kërkesat e normave dhe standardeve të përcaktuar dhe seleksionuar qe ne fazën e projektimit si dhe te kërkesave të mundëshme.

6.1.1 Specifikimet teknike te tubave.

a. Tubat PP-R (polipropilen)

Te dhënat kryesore per ngjitjen e tubave me element te. Nëse temperature përreth është me pak se +5°C atëherë koha e nxehtjes per ngjitje te tubave do te jete 5 sekonda me shumë se koha e dhenë në table

i	a	e	K		o	h
			o	*		
			8			
				1		
				1		
				1		
			2			
				3		
				4		
				6		
				7		



Ndryshimi i gjatësisë së tubave për shkak te kushteve te temperaturës

Ekspozimi I tubove PP-R ndërmjet diferencës së temperaturave (temperaturës së jashtme rrethuese dhe temperaturës se ujit qe rrjedh ne tub) sjell një bymim dhe zgjatim 11 here me te madh se tubat e çelikut. Ky është një fenomen I cili duhet te merret ne konsiderate gjate llogaritjes e gjatësisë së këtyre tubove, Diferenca e një tubi 10 m te gjate është dhëne ne tabelën e mëposhtme.

Diferenca në gjatësi sipas diametrit dhe trashësisë se tubit mund te llogaritet me formulën e mëposhtme:

$$DL = a \times L \times Dt \text{ (mm) ku:}$$

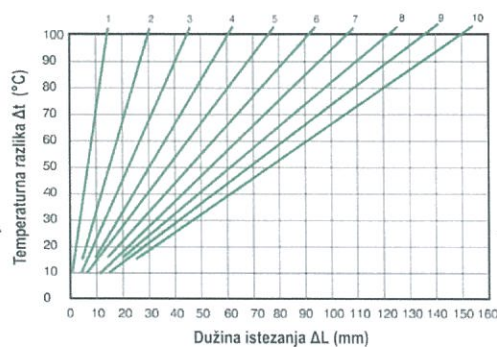

ΔL = Diferenca gjatësore (mm)
 α = koeficienti I diferencës gjatësore (mm/m°C)
 L = gjatësia fillestare e tubit (m)
 t_m = temperatura e mesme e tubit (°C) t_0 =
 temperatura rrethuese fillestare (°C) Δt =
 diferenca e temperature ($t_0 - t$) (°C)
 PP-R koeficienti I tubit PPR $\alpha = 0,15$ mm/m°C

b. *Tubat PE-Xa*

Tubo Polyetileni (PE-Xa) te përkulshëm janë përzgjedhur ne përputhje me standarde internacionale te kualitetit ISO 9001 or DIN 53457 (Quality and Test Requirements for pipes). Këto tubo janë vendosur ne dyshemetë e ambienteve dhe kane veti te shkëlqyera si dhe karshi agjenteve kimike, stabilitet te larte termik, peshe te ulet, humbje te ulëta presioni, te thjeshte ne mirëmbajtje për riparime dhe transport, te thjeshte ne instalim.

- Specifikimet teknike te tubove

✓	Densiteti	0,940 g/cm ³
✓	Temperatura Celsius	deri ne 110 grade
✓	Përcjellshmëria termike	0.35 W/mK
✓	Koeficienti i zgjerimit termik linear	1,4 x 0,0001 K -1
✓	Moduli i elasticitetit ne 20 grade	670 N/mm ²
✓	Ashpërsia e tubit	0.007 mm

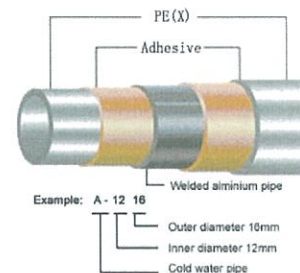

Tubat PE-Xa do te përdoren te zhveshur ne rastin kur do te transportojnë ujë te ftohte dhe te termo-izoluar (PE espanso +shtrese) ne rastin kur do te transportojnë ujë te ngrohte.

6.1.2 Saraçineskat për ujin e pijshëm

Saraçineskat do te përdoren për kontrollin e rrjedhjes ne tubacionet e ujit. Ato do te jene me material çelik inoksi, si dhe do te zgjidhen te tipit me sferë me filetim. Për saraçineskat qe përdoren ne një linje ujësjellësi duhet te përballojnë një presion 1,5 here me tepër se presioni i punës dhe duhet te përballojnë një presion minimal prej 10 bar. Ne raste te veçanta me kërkese te projektit përdoren edhe kundralvolat qe janë saraçineska te cilat lejojnë lëvizjen e ujit vetëm në një drejtim. Këto duhet te vendosen ne tubin e thithjes se pompave apo ne tubin e dërgimit te tyre. Gjithashtu ato vendosen ne hyrje te ndërtese për te bere bllokimin e ujit qe futet.

Ato janë te tipit me porte, e cila me ane te një çerniere hapet vetëm ne një drejtim. Te gjitha punët e lidhura me instalimin dhe vendosjen e tyre ne objekt duhet te behën sipas kërkesave teknike te super vizorit dhe te projektit.



Saraçineskë sferike



Valvul moskthimi



Filtër

6.2 Pajisjet Hidro-sanitare

6.2.1 WC dhe kaseta e shkarkimit

Janë me material porcelani me te dhënat e standardeve teknike ndërkombëtare dhe duhet te jene te tipit te tipit alla frenga. WC tip alla frenga , fiksohen ne dysHEME ose ne mur me fasheta tunxhi, vida dhe tapa me fileto pandërprerë veshjen me pllaka te murit. Para fiksimit te tyre duhet te behet bashkimi me tubat e shkarkimit te ujërave. WC mund te jete me dalje nga poshtë trupit te saj ose me dalje anësore ne pjesën e pasme te WC. Ne WC me dalje anësore tubi i daljes duhet te jete ne lartësinë 19 cm nga dysHEMEJA.

Ne pjesën me te ulet te sipërfaqes se gropës mbledhëse është një vrime me diametër minimal 90 mm. Pjesa e sipërme e WC-se është ne forme vezake ose rrethore ne varësi te kërkesës se projektit, llojit dhe modelit te tyre. WC tip alla frenga janë me lartësi 38-40 cm dhe vendosen sipas kërkesës se projektit dhe Super vizorit. Distanca horizontale e vendosjes se tyre nga pajisjet e tjera hidro-sanitare (Lavaman, bide, etj.) duhet te jete te paktën 30 cm.

6.2.2 Lavamanët

Ne ambientet e tualetit, gjithmonë duhet te parashikohen pajisjet hidrosanitare përkatëse (lavamanët) te cilat do te jene prej porcelani. Lavamanët duhet te sigurojnë përcjellshmëri te larte te ujërave, rezistence ndaj goditjeve mekanike, mbrojtje izoluese ndaj ujërave, eliminim te zhurmave gjate punës, rezistence ndaj korrozionit dhe agjenteve kimike, lehtësi gjate punës ne to dhe mundësi te thjeshta riparimi.

Lavamanët e porcelanit dhe mbështetësja e tyre fiksohen ne mur me fasheta tunxhi, vida dhe tapa me fileto pandërprere veshjen me pllaka te murit. Pas fiksimit te saj ne mur duhet te behet vendosja e mishelatorit me tunxh te kromuar mbi lavaman dhe bashkimi i lavamanit me tubat e kanalizimit te sifonit dhe tubat e shkarkimit te ujërave. Njëkohësisht lavamani duhet te pajiset edhe me piletën e tij metalike.

Pileta duhet te vendoset në pjesën me te ulët të sipërfaqes së gropës mbledhëse me përmasat e piletës. Lavamani ka një grope mbledhëse me përmasa 40/60 x 36-45 cm ne varësi te llojit dhe modelit te zgjedhur. Përmasat e lavamanit janë ne varësi te llojit dhe modelit te tyre Lavamanët vendosen ne lartësi 75- 85 cm sipas kërkesës se projektit.

Distanca horizontale e vendosjes se tyre nga pajisjet e tjera hidro-sanitare (bide, WC, etj.) duhet te jete te paktën 30 cm .

Lavamanët lidhen me tubat e shkarkimit te ujërave me ane te piletes, tubit ne forme sifoni prej materiali PVC-je. Lidhja e mësipërme mund te behet me tridegëshe te pjerrëta nën një kënd 45 ose 60 grade. Tubi i lidhjes duhet te jete PVC me te njëjtat karakteristika teknike

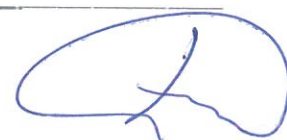

te tubave te shkarkimit te ujërave. Gjatësia e këtyre tubave është 20 - 40 cm. Diametri i tyre do te jete ne funksion te daljeve te piletës ku janë vendosur.

Lavamanët lidhen me sistemin e furnizimit me ujë me ane te dy tubave fleksibël me gjatësi 30 - 50 cm dhe diametër 1/2 ", te cilët bëjnë lidhjen e rubinetit me tubat e furnizimit me uje te ngrohte dhe ujit te zakonshëm. Ne vendin e lidhjes se rubinetit me lavamanin duhet te vendosen gomina te përshtatshme, për te mos bere lejimin e rrjedhjes se ujërave.

Te gjitha punët e lidhura me instalimin dhe vendosjen e tyre ne objekt behën sipas kërkesave teknike te supervizorit dhe te projektit. Bashkimet e lavamanit me tubat e shkarkimit duhet te bëhen me tubat përkatës Rehau-PP.

Një model i lavamanit qe do te përdoret se bashku me certifikatën e cilësisë, certifikatën e origjinës, certifikatën e testimit dhe te garancisë do ti jepet për shqyrtim Supervizorit te Investitorit për një aprovim para se te vendoset ne objekt.

7.1 IMPIANTI I SHKARKIMI TE UJRAVE TE ZEZA

7.1.1 Sistemi i shkarkimit te ujrave te zeza .

Dimensionimi

Dimensionimi dhe projektimi i te gjithë komponentëve dhe aksesoreve te sistemit te shkarkimit te ujërave te zeza dhe ato te shiut do te kryhet duke marre ne konsiderate te gjithë elementet te përcaktues si me poshtë:

- ✓ Skema e shperndarjes (shkarkimet e brendshme te pajisjeve H/S + kolonat + kolektoret + pusetat);
- ✓ Percaktimi i prurjes nominale te shkarkimeve per çdo pajisje H/S;
- ✓ Percaktimi i fluksit projektues te shkarkimeve;
- ✓ Vizatimet dhe dimensionimet e shkarkimeve te brendshme te ujrave te zeza;
- ✓ Vizatimet dhe dimensionimet e tubacioneve te shkarkimit te ujrave te shiut;
- ✓ Vizatimet dhe dimensionimet e pusetave te ujrave te zeza dhe te shiut.

Dimensionimi i tubove do te behet ne funksion te prurjes te llogaritur per ujrat e zeza dhe te reshjeve te shirave, shpejtesise se qarkullimit dhe pjeresise se tyre etj. Shpejtesia duhet te jete 1.0-

1.2 m/sec dhe pjeresia e tubove ne kufijte (0.5 – 0.8) %.

Gjatesia e tubove do te jete 6-10 m. Diametrat dhe trashesite do te perzgjidhen ne perputhje me te dhenat e projektit. Ne diametrat e jashtem te çdo tubi duhet te jene te stampuar karakteristikat sikurse presioni, fabrika prodhuese, viti i prodhimit etj.

Materialet e tubave

Per shkarkimet e ujrave brenda ambienteve do te perdoren tuba plastike polipropilen te termostabilizuar ne temperature te larta qe plotesojne te gjitha kerkesat e cilesise sipas standartit EN 1451 Kerkesa per testimin dhe kualitetin tubove. Keto tuba duhet te sigurojne rezistence perfekte ndaj korrozionit, rezistence te larte ndaj agjenteve kimike, peshe te lehte, mundesi te thjeshta riparimi.

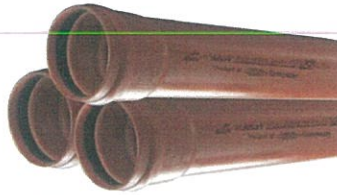

Tubat e shkarkimit lidhen me pajisjet sanitare ose grup pajisjesh ne çdo kat me ane te tubave te dergimit. Lidhja e tubave te dergimit me kollonat e shkarkimit duhet te behet me tridegeshe te pjerreta nen nje kend 45 ose 60 grade. Tubat e dergimit mund te shtrohen anes mureve, mbi ose nen solete duke mbajtur parasysh kushtet e caktuara per montimin e rrjetit te brendshem te Tubat e shkarkimit lidhen me pajisjet sanitare ose grup pajisjesh ne çdo kat me ane te tubave te dergimit. Lidhja e tubave te dergimit me kollonat e shkarkimit duhet te behet me tridegeshe te pjerreta nen nje kend 45 ose 60 grade. Tubat e dergimit mund te shtrohen anes mureve, mbi ose nen solete duke mbajtur parasysh kushtet e caktuara per montimin e rrjetit te brendshem te kanalizimeve. Gjatesia e ketyre tubave nuk duhet te jete me teper se 10 m. Diametri i tyre do te jete ne funksion te daljeve te pajisjeve sanitare qe jane vendosur.

Çdo kollone vertikale e shkarkimit pajiset me pika kontrolli te cilat duhet te vendosen ne çdo dy kate duke filluar nga pjesa e poshtme e kollones.

Rakorderite per tubot e shkarkimit

Per lidhjen e tubave te shkarkimit me njeri tjetrin si dhe me pajisjet sanitare apo grupet e tyre do te perdoren rakorderite perkatese me material plastik RAU – PP, qe plotesojne te gjitha kerkesat e cilesise sipas standartit EN 1451 (Kerkesa per testimin dhe kualitetin tubove).

Keto rakorderi (pjesa bashkuese) duhet te sigurojne rezistence ndaj korrozionit, rezistence te larte ndaj agjenteve kimike, peshe te lehte, mundesi te thjeshta riparimi, transporti dhe instalim, te thjeshte dhe te shpejte.

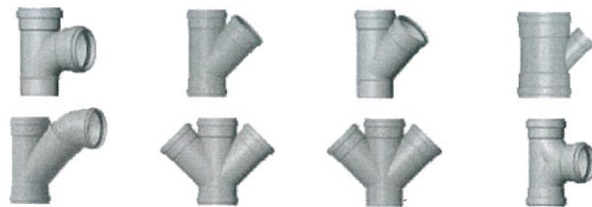

Permasat (diametri) e tyre do te jene ne funksion te sasise llogaritese te ujit te ndotur, llojit te pajisjeve sanitare, shpejtesise se levizjes se ujit dhe diametrave te tubave perkates.

Gjate llogaritjeve, shpejtesia e levizjes se ujit duhet te merret 1-2 m/sek kurse shkalla e mbushjes do te jete 0.5-0.8 e seksionit te tubit.

Diametri dhe spesori i tyre duhet te jene sipas te dhenave ne vizatimet teknike. Te dhenat mbi diametrin e jashtem, gjatesite, presionin, emrin e prodhuesit, standartit qe i referohen, viti i prodhimit, etj. duhet te jepen te stampuara ne çdo rakorderi.

Diametri i rakorderive duhet te jete i njejte me diametrin e tubit te shkarkimit ku do te lidhet dhe ne asnje menyre me i vogel se tubi me i madh i dergimit te ujrave te ndotura



qe lidhet me te. Ne rastet e ndryshimit te diametrit te tubave te shkarkimit dhe te dergimit, rakorderite duhet t'i pershtaten secilit prej tyre.

Piletat

Per shkarkimet e ujrave te dyshemeve do te perdoren piletat RAU – PP, qe plotesojne te gjitha kerkesat e cilesise sipas standartit EN 1451 (Kerkesa per testimin dhe kualitetin tubove.

- ✓ *Piletat mund te jene me material plastik, inoksi dhe bronxi.*
- ✓ *Piletat duhet te sigurojne percjellshmeri te larte te ujrave, rezistence ndaj korrozionit dhe agjenteve kimike, mundesi te thjeshta riparimi, transporti dhe bashkimi.*

Piletat e shkarkimit duhet te vendosen ne pjesen me te ulet te siperfaqes ku do te mblidhen ujrat. Zakonisht ato nuk vendosen ne afersi te bashkimit te dyshemes me muret, por sa me afer mesit te dyshemes.

Piletat e shkarkimit lidhen me kollonat e shkarkimit me ane te nje tubi PP. Lidhja e piletave me kollonat e shkarkimit mund te behen me tridegeshe te pjerreta nen nje kend 45 ose 60°. Tubi i lidhjes duhet te jete PVC me te njejtat karakteristika teknike te tubave te shkarkimit te ujrave. Gjatesia e ketyre tubave eshte 20 - 30 cm. Diametri i tyre do te jete ne funksion te daljeve te piletes ku jane vendosur. Ne rastet e ndryshimit te diametrit te piletes me ate te tubit te dergimit do te perdoren reduksionet perkatese.

SEKSIONI 7:

PERFORCIMI I KONSTRUKSIONIT B/A

Për të realizuar përforcimin e kolonave duhet që më parë që suvaja e kolonave të hiqet deri sa te dalë faqja e betonit.

Më pas do të bëhen shpimet me trapano për të bërë të mundur inkastrimin e shufrave të trarëve në vendet e duhura çdo 25 cm për te vendosur stafat e reja.

Tek pjesët e kolonave të cilat janë të ekspozuara hekurat ekzistues duhen të lyhen me Mapefer ose ekuivalentin e tij . Ky material është llaç çimentoje dy-përbërës, anti-korrozioni për shufra përforcimi çeliku.

Llaç çimentoje dy-përbërës, anti-korrozioni për shufra përforcimi çeliku.

TË DHËNAT TEKNIKE:

Dimensioni maksimal i agregatit: 0.5 mm.

Raporti i përzierjes: komp. A: komp. B = 3: 1.

Jetëgjatësia e vazos së përzierjes: afërsisht 1 orë (në + 20 ° C).

Trashësia minimale e aplikueshme: 2 mm.

Koha e pritjes ndërmjet secilës shtresë: afërsisht 2 orë.

Koha e pritjes para aplikimit të llaçit: 6-24 orë.

Klasifikimi: EN 1504-7.

Magazinimi: 12 muaj.

Zbatimi: pastroni në dy shtresa.

Konsumi: 120 g / m për armën me diametër 8 mm (aplikohet 2 mm produkt).

Paketimi: komplete 2 kg:

- 1,5 kg thasë (komp. A);

- shishe 0,5 kg (komp. B).



MATERIALI QE DO TE PERDORET PER INKASTRIMIN E SHUFRAVE TE CELIKUT NE BETONIN EKZISTUES

Mapectix EP 470 Sizmike (OSE EKUIVALENTI I TIJ) është një ngjitës që përdoret për të Inkastruar celikun ne betonet ekzistuese Materiale. Është një produkt me dy përbërës, pa tretës bërë nga rrëshirë epoxy të pastër. Mapectix EP 470 Sizmike (OSE EKUIVALENTI I TIJ) është furnizuar në fishekë 470 ml dhe ka qenë zhvilluar posaçërisht për të ankoruar kimikisht çelikun dhe elemente çeliku të galvanizuar, shufra të ndërprerë në mënyrë që të transmetojë ngarkesa strukturore në substrate të ngurta të tilla si betoni, betoni i lehtë, guri, druri dhe murature kompakte. Specifike gjithashtu për ankorimin e shufrave metalike në zona qe punojne ne tension dhe në zonat e ngjeshjes në plasaritje dhe betoni jo i plasaritur, duke përfshirë edhe në zonat në rrezik aktiviteti sizmik. Rekomandohet për të gjitha llojet e ankorimin me një horizontale, vertikale, të prirur ose lart akset në tension dhe zonat e ngjeshura nënshtruar static ose stres dinamik ose ngarkesa të shkaktuara nga aktiviteti sizmik. Mapectix EP 470 (OSE EKUIVALENTI I TIJ) gjithashtu mund të përdoret për ankorimin e celikut ne vende që janë përgjithmonë të lagur,në mjediset detare dhe industriale dhe në zona i nënshtrohet kimikateve agresive. Mund të aplikohet në temperatura midis + 5 ° C dhe + 40 ° C, duke përfshirë në substrate me lagështirë ose me lagështi dhe në vrima të zhytura nën ujë.

Menyra e aplikimit te Mapectix EP 470 Sizmike (OSE EKUIVALENTI I TIJ)

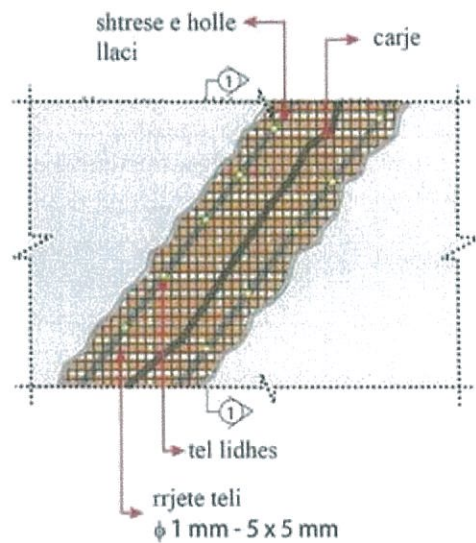

DETAJ I RIPARIMEVE TE MUREVE TE DENTUARA

MUR TULLE PA DRITARE

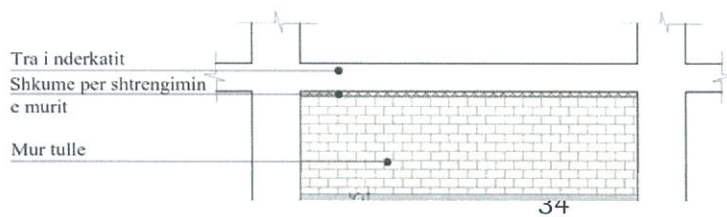

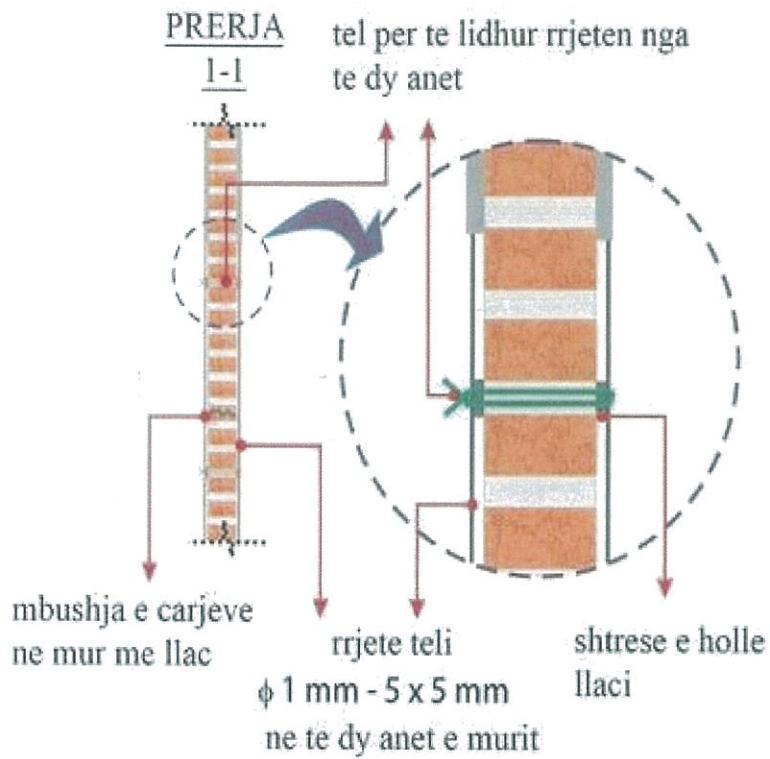

PLASARITJE TE MURIT < 5MM

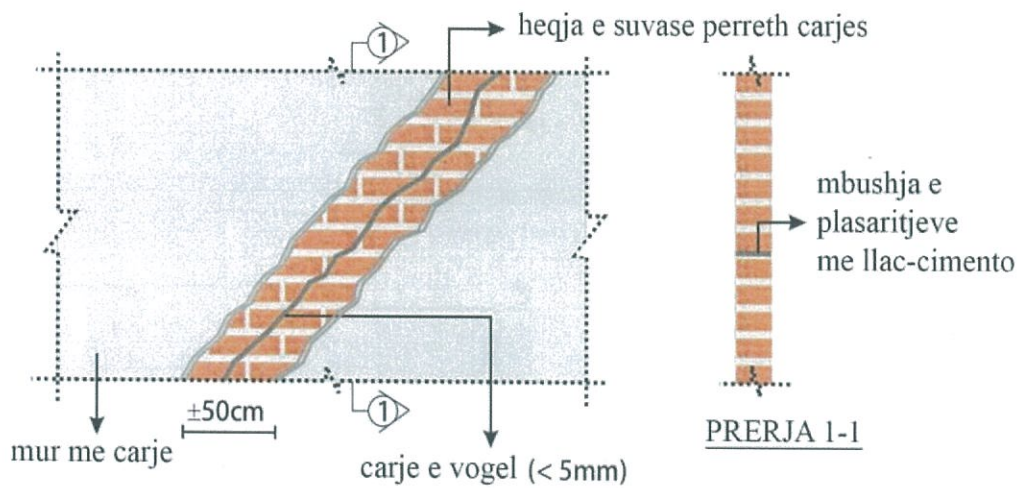



FOTO REFERENCE TE TAVANEVE KARTONXHES



Paneli i tavanit KARTONXHES do të jetë me përmasa 60x60. Ato janë mënyra ideale për të furnizuar ajrin e temperuar nga korridoret e paravendosur deri në dhomat. Profili çon ajrin përmes vrimave me madhësi të saktë dhe të pozicionuara. Ajri futet në dhomë në mënyrë uniforme.

Panelet e tavanit KARTONXHES janë të lehta në peshë, rezistent ndaj lagështirës dhe zvogëlojnë kondensimin dhe pikimin vijues nga tavani mbi sipërfaqet e punës. Sipërfaqja e pastër, jo absorbuese është e qëndrueshme ndaj rrezatimit UV dhe nuk do të zbardhet.

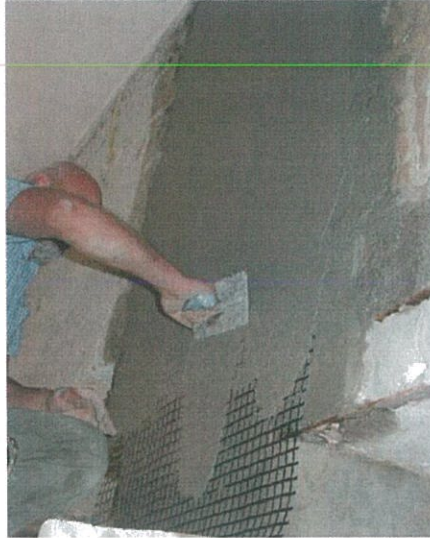
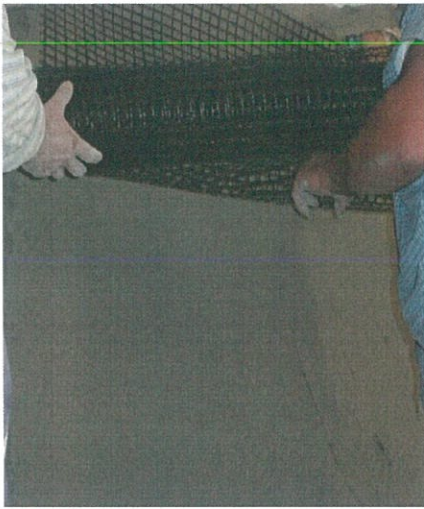
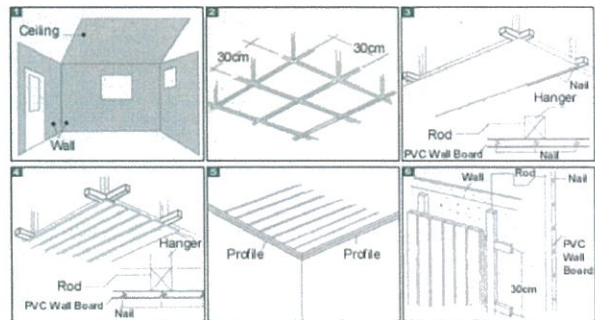
Panelet e tavanit KARTONXHES zgjidh problemin e tavaneve të ndotura, joigjenike të cilat janë të vështira dhe të shtrenjta për tu pastruar duke siguruar një sipërfaqe të ndritshme, të qëndrueshme dhe higjenike, e cila mirëmbahet. Ky sistem jashtëzakonisht praktik i tavanit është i përshtatshëm për çdo zonë që kërkon një tavan fikse, jo poroz, jo fibroze dhe jo absorbues.

Tavanet KARTONXHES kanë avantazhe të ndryshme ndaj materialeve të tjera, përkatësisht ato janë të papërshkueshëm nga uji, Prova termite mbrojtës ndaj zjarrit, Ekonomik, pa mirëmbajtje, duke qenë jo poroz dhe jo absorbues



